



РИБОЛОВНІ ГАЧКИ ТА АКСЕСУАРИ



Каталог MiniMax 2023



YM-1001 (10 шт)
ROLLING SWIVEL



YM-1002 (10 шт)
IMPRESSED ROLLING SWIVEL



YM-1006 (10 шт)
ROLLING TRIANGLE
JOINT ROLLING SWIVELS



YM-1019 (10 шт)
O-SHARE THREE
ROLLING SWIVELS



YM-1023 (10 шт)
THREE JOINT ROLLING
SWIVELS



YM-1024 (10 шт)
CROSS-LINE ROLLING
SWIVEL



YM-1025 (10 шт)
GROSS-LINE BRASS
HEAD AND TUBE



YM-1027 (10 шт)
GROSS-LINE ROLLING SWIVEL
WITH PEARL BEADS



YM-1030 (10 шт)
ROUND AND DIAMOND EYE
ROLLING SWIVEL



YM-1031 (10 шт)
SWIVEL WITH SIDE LINE CLIP



YM-1045 (10 шт)
HIGH SPEED DOUBLE ROLLING
SWIVELS



YM-1055 (10 шт)
GROSS-LINE GRANE SWIVEL



YM-1056 (10 шт)
LONG BODY ROLLING SWIVELS



YM-1059 (10 шт)
ROLLING SWIVEL WITH
STAINLESS STEEL RING



YM-1702 (10 шт)
THREE - JOINT BARREL SWIVELS



YM-1706 (10 шт)
BARREL TRIPLE SWIVELS STYLE



YM-1707 (10 шт)
BARREL SWIVEL



YM-1717 (10 шт)
THREE-WAY SWIVELS



YM-1802 (10 шт)
BALL BEARING
SWIVEL WITH SPLIT RING



YM-1901 (10 шт)
GRANE SWIVEL



YM-1001 (10шт) ROLLING SWIVEL

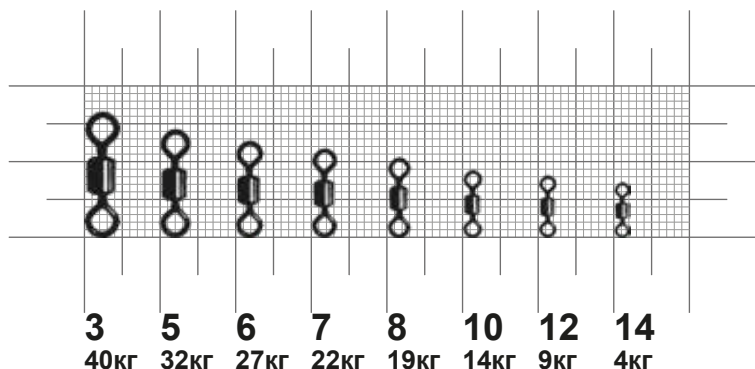

Найпростіший мініатюрний шарнір-вертлюг стане найкориснішим доповненням до будь-якої снасті, в якій є елементи, схильні до скручування і заплутування. Враховуючи в край малі габарити барильця "бочонка" та його гранично мала вага, його можна задіяти при оснащенні лайтової та ультралайтової схем, а також застосовувати в маховому та штекерному лові. Вертлюжок MiniMax Rolling Swivel YM-1001 допоможе обладнати будь-яке оснащення, як самостійно, так і у комбінації з іншими конструкційними елементами. Виготовлений з особливого дроту, загартований та оброблений протикорозійним покриттям, елемент оснащення не боїться ні агресивних середовищ, ні тертя, а також не рве і не мочалить волосінь та шнури. Риболову головне прив'язати його до інших оснащень так, щоб він максимально оберігав їх від пошкодження.

Артикул	Назва	Розривне навантаження, кг	Кіл-сть в упаковці, шт.
YM-1001-3	Rolling Swivel	40	10
YM-1001-5	Rolling Swivel	32	10
YM-1001-6	Rolling Swivel	27	10
YM-1001-7	Rolling Swivel	22	10
YM-1001-8	Rolling Swivel	19	10
YM-1001-10	Rolling Swivel	14	10
YM-1001-12	Rolling Swivel	9	10
YM-1001-14	Rolling Swivel	4	10

YM-1045 (10 шт) HIGH SPEED DOUBLE ROLLING SWIVELS

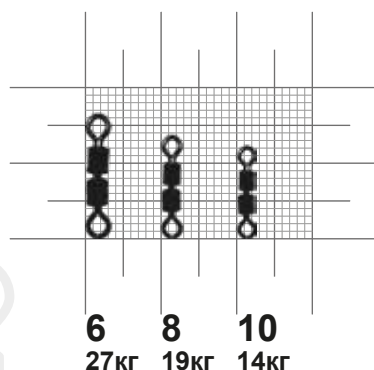

Два спарені барильця, об'єднані в єдиний конструктив, дозволяють вирішити проблему заплутування і перекручування снасті у складних конструкціях оснасток, які зустрічаються переважно в фідерній, корошовій і спінінговій ловлі. Завдяки здвоєній конструкції підвищується допустима швидкість обертання снасті та повністю зникають прикрі підклинювання, що викликають сплутування. Вертлюжок MiniMax High Speed YM-1045 є універсальним елементом оснащення, придатним як в самостійному застосуванні, так і разом з іншими конструктивними вузлами. Примітно, що вертлюг виготовлений з високоміцного сталевого дроту, загартованого та опресованого фабричним способом, і всі його частини відполіровані та покриті захисним протикорозійним шаром, зберігаючи ліску або шнур від пошкоджень.

Артикул	Назва	Розривне навантаження, кг	Кіл-сть в упаковці, шт.
YM-1045-6	High speed double rolling swivels	27	10
YM-1045-8	High speed double rolling swivels	19	10
YM-1045-10	High speed double rolling swivels	14	10



YM-1023 (10шт) THREE JOINT ROLLING SWIVELS

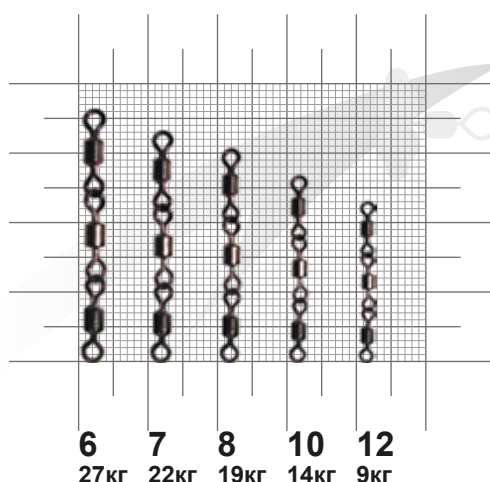

Запобігти складній складовій снасті від перекручування ліски, що викликає подальше сплутування, стирання і вихід з ладу, допоможе зчіпка з трьох карабінів — вертлюг потрійний MiniMax Three Joint Rolling Swivels YM-1023. Конструкція виготовлена з пружного легованого сталевго дроту, деталі з якого об'єднані підшипниками кочення, цільнолиті з берилієвої бронзи. Застосування цих матеріалів забезпечило конструкції не лише високу міцність та надійність, а й відмінні експлуатаційні якості. Такий елемент прослужить довго і убезпечить вудильника від багатьох непередбачених та неприємних подій на інтенсивній риболовлі. Потрійний вертлюг може бути затребуваний і там, де потрібне створення кількох незалежних відводів для таких елементів оснастки, як повідці та годівниці, що часто зустрічається у корповиків, фідеристів та інших любителів донної ловлі.

Артикул	Назва	Розривне навантаження, кг	Кіл-сть в упаковці, шт.
YM-1023-6	Three Joint Rolling Swivels	27	10
YM-1023-7	Three Joint Rolling Swivels	22	10
YM-1023-8	Three Joint Rolling Swivels	19	10
YM-1023-10	Three Joint Rolling Swivels	14	10
YM-1023-12	Three Joint Rolling Swivels	9	10

YM-1056 (10 шт) LONG BODY ROLLING SWIVELS

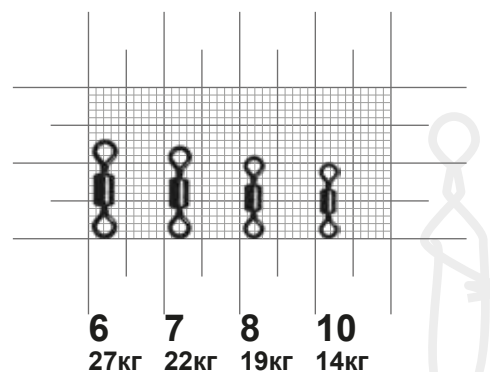

Слід звернути особливу увагу не тільки на те, що цей вертлюг-бочонок чудово відполірований та покритий антикорозійним захисним шаром для мінімізації пошкоджень, що надаються сполучним снастям, а й надійно пропаяний на місцях стиків. Таким чином, вертлюжок MiniMax Long Body Rolling swivels YM-1056 не тільки чудово ковзає і сильно зменшує ризик перетирання внаслідок скручування шнурів або мононитки, але й повністю виключає непередбачене роз'єднання елементів оснастки, що призводять до так званого відстрілу при закиданні. Застосування вертлюга-протизакручувача у фідерному, поплавковому, короповому або спінінговому оснащенні можливе як самостійного елемента конструкції, так і в комбінаціях з карабінами, повідками та іншими елементами оснащення на розсуд вудильника.

Артикул	Назва	Розривне навантаження, кг	Кіл-сть в упаковці, шт.
YM-1056-6	Long Body Rolling swivels	27	10
YM-1056-7	Long Body Rolling swivels	22	10
YM-1056-8	Long Body Rolling swivels	19	10
YM-1056-10	Long Body Rolling swivels	14	10

YM-1030 (10шт) ROUND AND DIAMOND EYE ROLLING SWIVEL

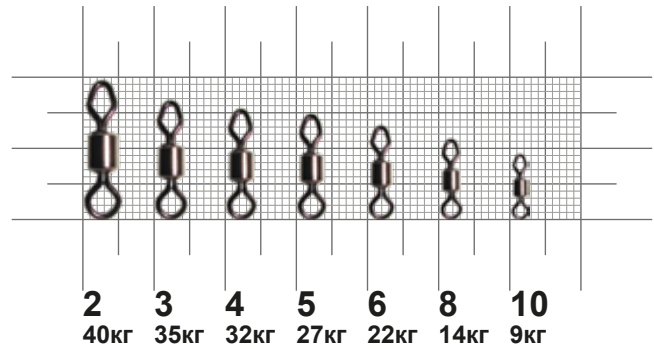

Артикул	Назва	Розривне навантаження, кг	Кіл-сть в упаковці, шт.
YM-1030-2	Round and diamond eye rolling swivel	40	10
YM-1030-3	Round and diamond eye rolling swivel	35	10
YM-1030-4	Round and diamond eye rolling swivel	32	10
YM-1030-5	Round and diamond eye rolling swivel	27	10
YM-1030-6	Round and diamond eye rolling swivel	22	10
YM-1030-8	Round and diamond eye rolling swivel	14	10
YM-1030-10	Round and diamond eye rolling swivel	9	10

Свою назву "діамантове око" цей вертлюг отримав за особливу форму одного з кілець, яке виконано у формі ромба. Така конструкція аж ніяк не данина модним тенденціям та красі: гострий кут забезпечує "мертве" кріплення повідців, відводів та інших елементів оснащення, правильно зав'язаний шнур не прослизає і не зміщується, що забезпечує йому надійний захист від перетирання. Крім цього вертлюжок MiniMax Round and diamond eye rolling swivel YM-1030 забезпечує снасті пряму лінію навантаження, рівномірно включаючи в роботу всі елементи оснастки, включаючи основний шнур і бланк вудлища. Конструкція вертлюга забезпечена достатньою надійністю за рахунок поєднання високоміцного сталевого дроту з барило-підшипником з берилієвої бронзи, якій забезпечує їй легке обертання навколо осі.

YM-1002 (10 шт) IMPRESSED ROLLING SWIVEL

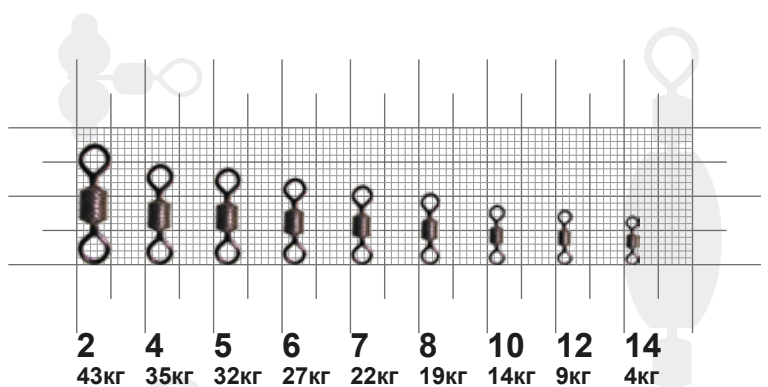

Артикул	Назва	Розривне навантаження, кг	Кіл-сть в упаковці, шт.
YM-1002-2	Impressed rolling swivel	43	10
YM-1002-4	Impressed rolling swivel	35	10
YM-1002-5	Impressed rolling swivel	32	10
YM-1002-6	Impressed rolling swivel	27	10
YM-1002-7	Impressed rolling swivel	22	10
YM-1002-8	Impressed rolling swivel	19	10
YM-1002-10	Impressed rolling swivel	14	10
YM-1002-12	Impressed rolling swivel	9	10
YM-1002-14	Impressed rolling swivel	4	10

Вертлюг є однією з найбільш ґрунтовних частин для обладнання будь-якої снасті. Один з найбільш небезпечних для снастей у риболовлі факторів – це закручування снастей, що веде до втрати улову та частини оснастки. Конструкція вертлюга націлена на погашення закручування, яке створюється підводними течіями, перешкодами або опором риби, що попалася. Проста конструкція відмінно виконує свою роботу. Вертлюг MiniMax Impressed rolling swivel YM-1002 складається з двох залізних петель, які приєднані до порожнього циліндра з протилежних сторін. Таким чином кільця здатні обертатися незалежно один від одного, тим самим запобігаючи закручуванню волосінь. Вертлюжок MiniMax Impressed rolling swivel YM-1002 виконаний з нержавіючої сталі, завдяки чому він зможе прослужити довгий час. Установка вертлюга здійснюється досить просто, до одного кільця в'яжеться волосінь, до протилежного кріпиться повідець, або будь-яке інше оснащення. Така невелика, але життєво важлива для оснастки частина повинна бути в інвентарі кожного компетентного рибалки.



YM-1707 (10шт) BARREL SWIVEL

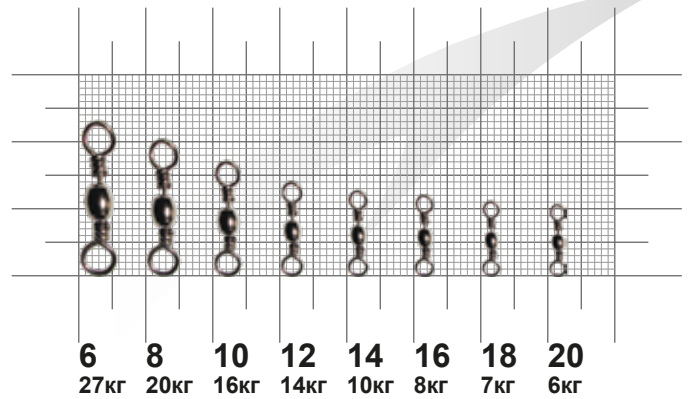

Бочкоподібний вертлюг-протиакручувач давно і успішно застосовується в спінінговій, фідерній та корошовій ловлі, забезпечуючи снасті вільне обертання без закручування волосіння, що продовжує термін її служби та відчутно знижує ризик виникнення неприємностей у вигляді мимовільних розривів. Вертлюжок MiniMax Barrel Swivel YM-1707, являє собою саме такий продукт, але на відміну від класичних виробів, у його конструкції застосовані підсилювальні елементи – наприклад, кільця захищені від деформацій (розгинання) кількома витками дроту навколо основного стрижня. Сталестий дріт, з якого виготовлений вертлюг, оброблений не тільки загартуванням, але і спеціальним антикорозійним покриттям, стійким до стирання і не ушкоджує волосінь (шнур). Завдяки посиленій конструкції можна сміливо виходити на єдиноборство з великим трофеєм, не побоюючись, що агресивну рибу буде втрачено через слабку ланку у всьому оснащенні.

Артикул	Назва	Розривне навантаження, кг	Кіл-сть в упаковці, шт.
YM-1707-6	Barrel Swivel	27	10
YM-1707-8	Barrel Swivel	20	10
YM-1707-10	Barrel Swivel	16	10
YM-1707-12	Barrel Swivel	14	10
YM-1707-14	Barrel Swivel	10	10
YM-1707-16	Barrel Swivel	8	10
YM-1707-18	Barrel Swivel	7	10
YM-1707-20	Barrel Swivel	6	10

YM-1702 (10 шт) THREE - JOINT BARREL SWIVELS

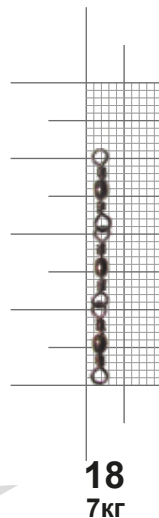

Рибалки, які люблять свої снасті та самостійно займаються їх обслуговуванням, добре знайомі з такими необхідними дрібницями як вертлюги. Основна функція, що виконується вертлюгами, полягає в запобіганні закручування снасті, при зустрічі активного опору риби або будь-якої природної перешкоди. Вертлюг потрібний MiniMax 3 - joint barrel swivels YM-1702 здатний чудово впоратися зі своїм завданням і навіть більше. Унікальна складова конструкція дозволяє використовувати відразу безліч повідців, кожен з яких матиме персональну вісь обертання, не впливаючи на сусідні снасті. Для виготовлення вертлюга потрібного MiniMax 3 - joint barrel swivels YM-1702 використовувалась якісна нержавіюча сталь, яка стала гарантом міцності багаторівневої моделі та її довговічності. Залізні петлі зчеплені між собою вушками, а хвостики приєднані до вершин овальної порожнини, завдяки чому вони здатні обертатися не зачіпаючи один одного. Така проста і геніальна конструкція значно полегшила риболовлю з використанням важких наживок чи інших комплексних снастей.

Артикул	Назва	Розривне навантаження, кг	Кіл-сть в упаковці, шт.
YM-1702-18	3 - joint barrel swivels	7	10

YM-1901 (10шт) CRANE SWIVEL

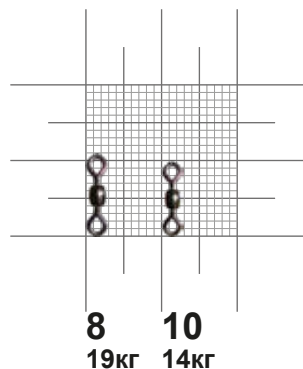

Незважаючи на попередження проти "заліза" в легких і надлегких оснастках, застосування протизакручувач-вертлюгів у них більш ніж виправдане не тільки при вудженні хижої риби, а й цілком мирної - досить один раз поспостерігати, як невеликий короп, карась або лин примудряється перекрутити снасть у час засікання та виведення, щоб раз і назавжди розлучитися з цією помилкою. Тим більше, що вертлюг MiniMax Grane Swivel YM-1901, що формою нагадує зернятку злакових культур, ідеально вписується в цю концепцію: його мініатюрна форма, надмала вага і конструкція, що базується на двох паяних кільцях, зовсім не перевантажує легке оснащення, зате додає рухливості.

Артикул	Назва	Розривне навантаження, кг	Кіл-сть в упаковці, шт.
YM-1901-8	Grane Swivel	19	10
YM-1901-10	Grane Swivel	14	10

YM-1031 (10 шт) SWIVEL WITH SIDE LINE CLIP

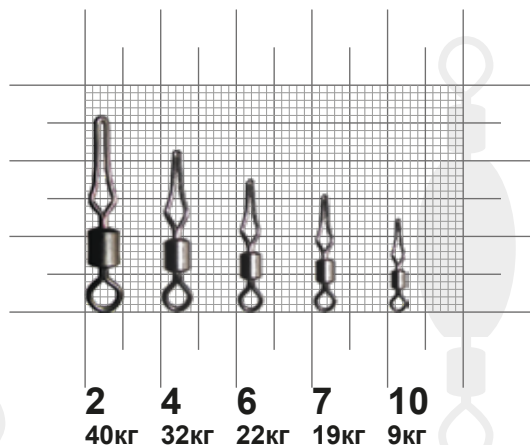

Куди і як застосувати вертлюг з подовженим кінчиком, кожен вудильник може вирішити для себе самостійно, адже ситуацій, в яких звичайного кільця недостатньо для формування особливої снасті у фідерній, донковій, поплавцевій, болонській та спінінговій снастях більш ніж достатньо. Єдине, на що слід звернути увагу при виборі - так це на ширину зазору в петельці: якщо передбачається ковзана оснастка, воно створить обмеження на діаметр волосіння. У той же час такий конструктив дозволяє закріплювати оригінальні схеми (наприклад, клямка вузлом). Виготовлений з особливо міцного ванадієвого анодованого сталевого дроту, вертлюжок MiniMax Swivel with side line clip працює виключно на розтяг, по прямій лінії, що забезпечує YM-1031 незаперечні переваги при виведенні великої трофейної риби.

Артикул	Назва	Розривне навантаження, кг	Кіл-сть в упаковці, шт.
YM-1031-2	Swivel with side line clip	40	10
YM-1031-4	Swivel with side line clip	32	10
YM-1031-6	Swivel with side line clip	22	10
YM-1031-7	Swivel with side line clip	19	10
YM-1031-10	Swivel with side line clip	9	10



YM-1802 (10 шт) BALL BEARING SWIVEL WITH SPLIT RING

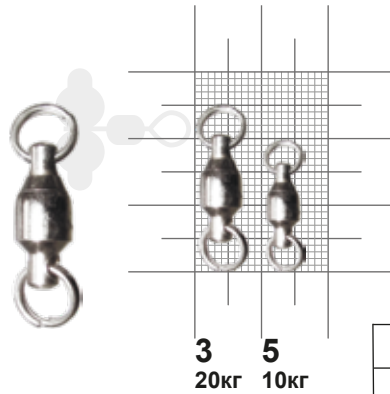

Прихильникам агресивного енергійного лову на високошвидкісній (високочастотній) снасті, що обертаються (у тому числі блешні-вертушки, пропелери і гірлянди) рекомендуємо звернути увагу на цей вертлюг, відмінними особливостями якого є наявність вбудованого герметичного кулькового підшипника і приєднання до інших елементів оснастки за рахунок заводного кільця. Таким чином, вертлюг на підшипнику MiniMax Ball bearing swivel with split ring YM-1802 поєднує у своїй конструкції і традиційно-класичні елементи, і ультрасучасні рішення, що дозволяє набагато ефективніше реалізовувати свій власний підхід до вудіння риби.

Артикул	Назва	Розривне навантаження, кг	Кіл-сть в упаковці, шт.
YM-1802-3	Ball bearing swivel with split ring	20	10
YM-1802-5	Ball bearing swivel with split ring	10	10

YM-1059 (10 шт) ROLLING SWIVEL WITH STAINLESS STEEL RING

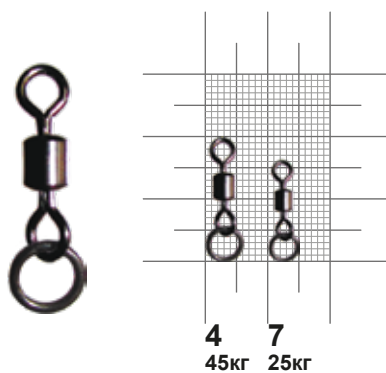

Вертлюг з кільцем MiniMax Rolling Swivel with Stainless Steel Ring YM-1059, який ідеально вписується в концепцію побудови зимових і літніх жерлиць, закидушок і донок "на живця", а також інших версій схем і оснасток, в яких важливе вільне переміщення повідка-відведення. Завдяки більшому діаметру кільце не підклинає, яке безшовна гладка конструкція виключає пошкодження приєданого елемента. Характерно, що поєднання тонкого сталого дроту і барила-підшипника з твердосплавної бронзи забезпечує мінімальний опір при обертанні та оберігає снасть від сплутування та скручування. Такий варіант набагато ефективніший за заводне кільце, оскільки останнє має здатність пошкоджувати снасті та приманку.

Артикул	Назва	Розривне навантаження, кг	Кіл-сть в упаковці, шт.
YM-1059-4	Rolling Swivel with Stainless Steel Ring	45	10
YM-1059-7	Rolling Swivel with Stainless Steel Ring	25	10

YM-1006 (10 шт) ROLLING TRIANGLE JOINT ROLLING SWIVELS

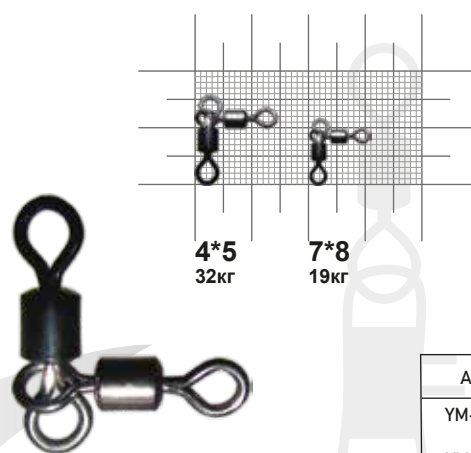

Формування відводів під кутом 90 градусів немисливо без протизакручувачів, які оберігають фідерну та коропову снасть від пошкодження та сплутування. Саме для цих цілей і призначена комбінація з двох вертлюгів MiniMax Rolling Triangle Joint Rolling Swivels YM-1006, виконана з якісного надійного ванадієвого дроту, елементи якого з'єднуються за допомогою барил-підшипників з берилієвої бронзи. Таке поєднання не тільки забезпечує належну міцність схемою, але й має прекрасні ковзні властивості, а вушка-кільця, покриті спеціальним гальванічним шаром, демонструють відмінну гладкість і не перетирають шнури або волосіні. За допомогою такого "триїника" можна створювати як практично нерозбірні з'єднання, так і легко знімні: достатньо до оснастити вертлюжну систему заводними кільцями та карабінами, щоб здійснювати зміну елементів оснастки за лічені секунди.

Артикул	Назва	Розривне навантаження, кг	Кіл-сть в упаковці, шт.
YM-1006-4*5	Rolling Triangle Joint Rolling Swivels	32	10
YM-1006-7*8	Rolling Triangle Joint Rolling Swivels	19	10

YM-1706 (10шт) BARREL TRIPLE SWIVELS STYLE

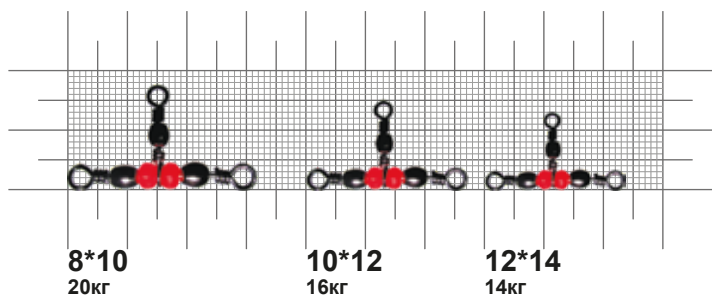

Артикул	Назва	Розривне навантаження, кг	Кіл-сть в упаковці, шт.
YM-1706-8,10	Barrel Triple Swivels Style	20	10
YM-1706-10,12	Barrel Triple Swivels Style	16	10
YM-1706 12,14	Barrel Triple Swivels Style	14	10

Коли справа доходить до рибальського оснащення, то кожна невелика частина має своє призначення та грає вагомую роль. Вертлюг потрібний MiniMax Barrel Triple Swivels Style YM-1706 є однією з таких деталей і відповідає за збереження снасті в дії. Вертлюги запобігають закручуванню волосіня. Складається таке невелике пристосування у класичному вигляді з двох кілець, з'єднаними залізною деталлю, завдяки якій кільця можуть обертатися незалежно один від одного. Таким чином, волосінь прив'язана до одного кільця, що не піддавалася впливу обертання снасті, закріпленої на сусідньому кільці. Вертлюг потрібний MiniMax Barrel Triple Swivels Style YM-1706 - це модифікована модель, яка дозволяє закріпити додаткову снасть на вертлюгу. Сполучні елементи виконані з міцного пластику, завдяки якому вертлюг має меншу вагу і не додає небажаної зайвої ваги снастям. Основні елементи виробу, кільця, виготовлені з нержавіючої сталі. Використання таких матеріалів роблять цей вертлюг високоякісним та довговічним.

YM-1027 (10 шт) CROSS-LINE ROLLING SWIVEL WITH PEARL BEADS

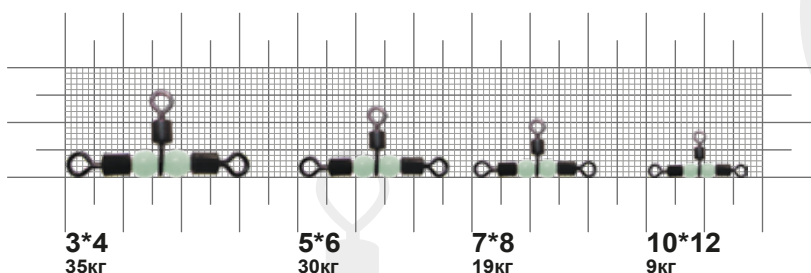

Артикул	Назва	Розривне навантаження, кг	Кіл-сть в упаковці, шт.
YM-1027-3,4	Cross-line rolling swivel with pearl beads	35	10
YM-1027-5,6	Cross-line rolling swivel with pearl beads	30	10
YM-1027-7,8	Cross-line rolling swivel with pearl beads	19	10
YM-1027-10,12	Cross-line rolling swivel with pearl beads	9	10

Необхідність у формуванні відводів від основної снасті вимагає не тільки додаткових петель і затискачів: нерідко обов'язковою умовою коропової, фідерної, спінінгової та поплавцевої оснастки є вимога дотримати перпендикуляр до інших компонентів. Для таких цілей використовуються особливі потрібні вертлюги, що надають ступеня вільного обертання снасті у площині, що взаємно перетинаються. Для того, щоб повністю виключити прикріплення, нахльстування та інші неприємності, що призводять до виходу монтажу з ладу, такі трійники оснащуються намистинами-підшипниками, виконаними з твердих пластиків або особливої кераміки — саме такий потрібний вертлюг MiniMax Cross-line Beads YM-1027. Однією з його домінуючих властивостей вважається те, що намистини мають люмінесцентні властивості і світяться в темряві: це робить їх особливо привабливими для нічного фідерного та коропоного лову, додатково залучаючи рибу в темний час доби.

YM-1024 (10 шт) CROSS-LINE ROLLING SWIVEL

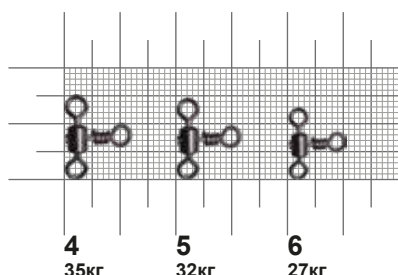

Артикул	Назва	Розривне навантаження, кг	Кіл-сть в упаковці, шт.
YM-1024-4	Cross-line rolling swivel	35	10
YM-1024-5	Cross-line rolling swivel	32	10
YM-1024-6	Cross-line rolling swivel	27	10

Формування відводів у фідерної і поплавкової ловлі, а також у короповому лові немисливо без спеціальних посилених трійників-вертлюгів, відмінна риса яких - фіксоване формування прямого кута між основною снастю (шнуром або моножилкою) і відведенням, що створюється. Один із найпростіших варіантів подібного шарніра - вертлюг потрійний MiniMax Cross-line rolling swivel YM-1024, який надійно утримується у схемі оснащення, якісно оберігаючи її від перекручування та сплутування. Міцний загартований дріт з особливим антикорозійним покриттям і паяними кільцями не має схильності до перетирання шнурів, а бічний відвід, надійно зафіксований кількома витками намотування, страхує від обламування кільця при клюванні великого трофейного хижака, наприклад, при лові на живця, надаючи вудильнику повну свободу дій у боротьбі з потенційним уловом.

YM-1019 (10 шт) O-SHAPE THREE ROLLING SWIVELS

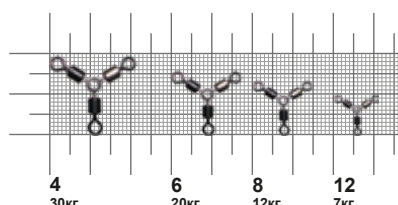

Артикул	Назва	Розривне навантаження, кг	Кіл-сть в упаковці, шт.
YM-1019-4	O-shape three way rolling swivels	30	10
YM-1019-6	O-shape three way rolling swivels	20	10
YM-1019-8	O-shape three way rolling swivels	12	10
YM-1019-12	O-shape three way rolling swivels	7	10

Вертлюг потрійний MiniMax O-shape three way rolling swivels YM-1019 ідеально підходить для лову на кілька повідців. Вертлюг став незамінною частиною рибальських снастей, тому що вони захищають волосінь від закручування. Цей вертлюг складається з центрального кільця з трьома кріпленнями, до яких приєднані металеві циліндри. Трійка металевих кілець кріпиться з іншого боку циліндрів і може вільно обертатися, не впливаючи на тіло вертлюга. Таким чином, закріпивши волосінь до одного з кілець, а повідці до двох, що залишилися, можна отримати снасть, яка здатна крутитися в будь-якому напрямку, не впливаючи на волосінь. Виготовлений з нержавіючого металу і має високу якість складання.

YM-1717 (10 шт) THREE-WAY SWIVELS

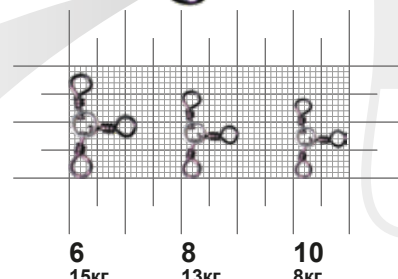

Артикул	Назва	Розривне навантаження, кг	Кіл-сть в упаковці, шт.
YM-1717-6	3-way Swivels	15	10
YM-1717-8	3-way Swivels	13	10
YM-1717-10	3-way Swivels	8	10

Вертлюг потрійний MiniMax 3-way Swivels YM-1717. Такі вертлюги використовують професіонали для вдалого лову щук, судака, коропа та інших риб.

YM-1055 (10шт) CROSS-LINE CRANE SWIVEL

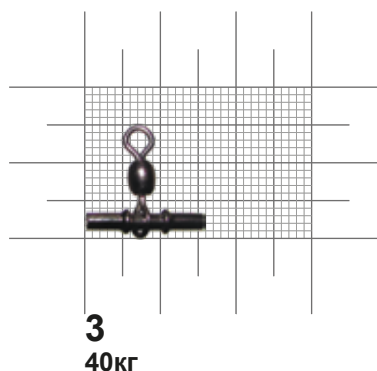

Артикул	Назва	Розривне навантаження, кг	Кіл-сть в упаковці, шт.
YM-1055-3	Gross-line Crane Swivel	40	10

Трубочка мідна MiniMax Cross-line Crane Swivel YM-1055 з успіхом застосовується в лові спінінгом та в донних схемах лову великої білої риби, де потрібно формування відводів або борідок, причому обов'язковою умовою виступає надійне центрування трубочки по центру. Для цього на ній сформовані два бортика (методом опресування), а краї трубки оброблені так, щоб унеможливити пошкодження ніжної жилки або шнура. Матеріал, який застосований у виготовленні аксесуара, передбачає досить тривалий термін служби та високу надійність виробу: міцний сталевий дріт у поєднанні з вертлюгами на основі берилієвої бронзи не боїться навантажень та пошкоджень, стійкий до впливу вологи та температур, та гарантує можливість безпроблемного лову риби.

YM-1025 (10 шт) CROSS-LINE BRASS HEAD AND TUBE

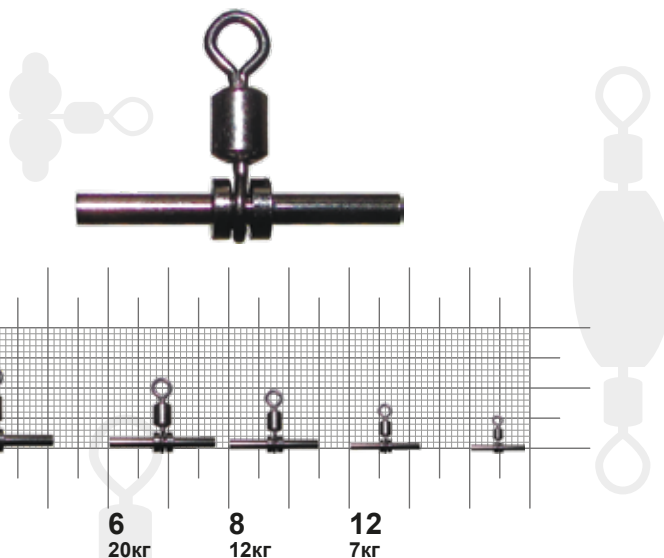

Вертлюг + мідна трубочка MiniMax Cross-line Brass Head and Tube YM-1025 стане в нагоді для тих оснасток, які виготовляються за методом Cross-line і використовуються як у лові хижака, так і білої риби. Відмінна риса цього корисного елемента - застосування високоякісних конструкційних матеріалів, таких, як сталевий пружний дріт, легований ванадієм, і підшипники ковзання з берилієвої бронзи, які забезпечують високу надійність і високу міцність. Особливість виготовлення трійника передбачає особливу обробку поверхні, яка не боїться агресивних впливів, а також надійно захищає ніжні елементи від пошкодження при монтажі та в процесі вудіння.

Артикул	Назва	Розривне навантаження, кг	Кіл-сть в упаковці, шт.
YM-1025-4	Gross-line BrassHead and Tube	30	10
YM-1025-6	Gross-line BrassHead and Tube	20	10
YM-1025-8	Gross-line BrassHead and Tube	12	10
YM-1025-12	Gross-line BrassHead and Tube	7	10

YM-2003 (10 шт)
HOOKED SNAP



YM-6075 (10 шт)
DOUBLE HOOK
SNAP B TYPE



YM-2004 (10 шт)
NICE SNAP



YM-9032 (10 шт)
MAGGOT CLIPS



YM-2006 (10 шт)
INSURANCE SNAP



YM-2011 (10 шт)
GERMANY SNAP B



YM-2022 (10 шт)
WRAPPING SNAP



YM-2026 (10 шт)
HAWAII SNAP



YM-2027 (10 шт)
SUPER ITALIAN SNAP



YM-2032 (10 шт)
HANGING SNAP



YM-6026 (10 шт)
BENT HEAD OVAL SPLIT RING



YM-2011 (10шт) GERMANY SNAP B

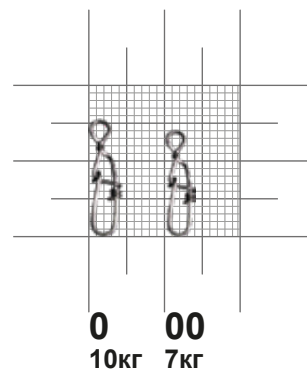

У тих ситуаціях, коли потрібна висока міцність і надійність з'єднання елементів, виручить застібка MiniMax Germany Snap B YM-2011. Її конструкція виконана з загартованого сталевого дроту, відполірованого і покритого спеціальним протикорозійним складом. Форма та конструкція застібки підібрані таким чином, щоб витримувати силові атаки (ривки, протяжки) великого агресивного хижака або корокових риб трофейного розміру. Дуже привабливий вибір для тих, хто вважає за краще складати свої власні варіанти оснасток, збираючи їх з різних елементів, а також там, де немає потреби у різноманітних вертлюгах. Жорстка снасть в нагоді любителям жерлиць, донок та інших снастей для лову малорухливими оснастками у водоймах зі стоячою водою або слабкою течією.

Артикул	Назва	Розривне навантаження, кг	Кіл-сть в упаковці, шт.
YM-2011-00	Germany Snap B	7	10
YM-2011-0	Germany Snap B	10	10

YM-2004 (10 шт) NICE SNAP

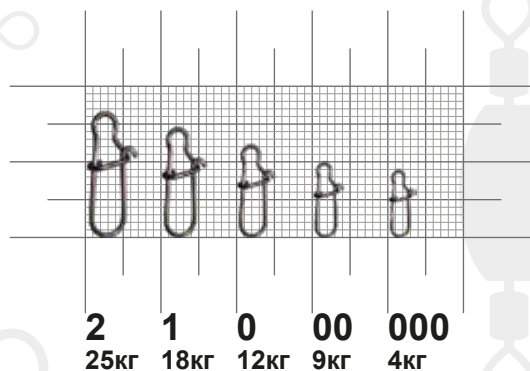

У тих ситуаціях, коли потрібна висока міцність і надійність з'єднання елементів, виручить застібка MiniMax Germany Snap B YM-2011. Її конструкція виконана з загартованого сталевого дроту, відполірованого і покритого спеціальним протикорозійним складом. Форма та конструкція застібки підібрані таким чином, щоб витримувати силові атаки (ривки, протяжки) великого агресивного хижака або корокових риб трофейного розміру. Дуже привабливий вибір для тих, хто вважає за краще складати свої власні варіанти оснасток, збираючи їх з різних елементів, а також там, де немає потреби у різноманітних вертлюгах. Жорстка снасть в нагоді любителям жерлиць, донок та інших снастей для лову малорухливими оснастками у водоймах зі стоячою водою або слабкою течією.

Артикул	Назва	Розривне навантаження, кг	Кіл-сть в упаковці, шт.
YM-2004-000	Nice Snap	4	10
YM-2004-00	Nice Snap	9	10
YM-2004-0	Nice Snap	12	10
YM-2004-1	Nice Snap	18	10
YM-2004-2	Nice Snap	25	10

YM-2006 (10шт) INSURANCE SNAP

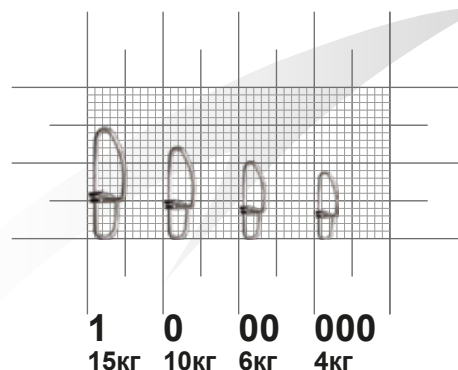

Кріплення повідців та інших швидко знімних оснасток, включаючи фідерні та коропові, неможливо уявити без такого елемента, як застібка «американка» MiniMax Insurance Snap YM-2006. Вивірена конструкція півовальної форми повністю досконала, її деталі відпрацьовані до найдрібніших нюансів, що забезпечує «американці» не тільки надійне утримання елементів оснастки в процесі закидання та виведення великого трофея, а й суттєве продовження життя снастей (шнурів, лісок). Захист від перетирання та розривів досягається за рахунок високоякісного полірування поверхні та нанесення на неї спеціального антикорозійного шару, який, у свою чергу, продовжує цикл життя застібки.

Артикул	Назва	Розривне навантаження, кг	Кіл-сть в упаковці, шт.
YM-2006-000	Insurance snap	4	10
YM-2006-00	Insurance snap	6	10
YM-2006-0	Insurance snap	10	10
YM-2006-1	Insurance snap	15	10

YM-2027 (10 шт) SUPER ITALIAN SNAP

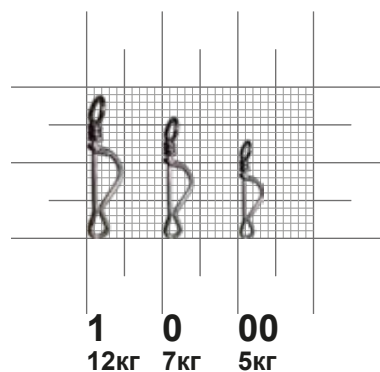

Напевно, лише виробникам відома причина, яка вплинула на присвоєння дуже влучної назви новій моделі застібки MiniMax Super Italian Snap. Однак зовні цій речі справді притаманний італійський шик. Виробництво оснастки здійснюється з загартованого дроту з ретельно підібраним діаметром, завдяки чому маса кінцевого виробу нижче, ніж у безліч аналогічних зразків. Для збільшення стійкості кільця застібки MiniMax Super Italian Snap від деформування під час клювання великих рибин воно надійно зміцнюється за допомогою трьох витків навколо основи. Виріб має шар протикорозійного покриття, здатного зберегти від згубного впливу навіть агресивного середовища, чим суттєво збільшує його довговічність. Крім того, невелика вартість «італійки» дає можливість придбати застібку рибалкам з різним бюджетом.

Артикул	Назва	Розривне навантаження, кг	Кіл-сть в упаковці, шт.
YM-2027-00	Super Italian snap	5	10
YM-2027-0	Super Italian snap	7	10
YM-2027-1	Super Italian snap	12	10

YM-2003 (10шт) HOOKED SNAP

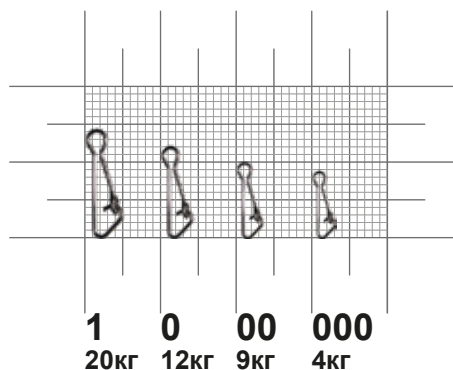

Важко не оминати таку оснастку, як застібка MiniMax Hooked Snap YM-2003. Ця модель не тільки відрізняється малою вагою серед аналогів та високою надійністю, але й дуже проста у використанні. Вона розроблялася з тією метою, щоб поставити на ринок не обтяжуюче оснащення, яке гарантувало б мінімум шуму і громіздкості. Застібка MiniMax Hooked Snap позиціонується виробниками як один з найнадійніших пристроїв бренду, який здатний витримати клювання навіть трофейних особин, здатних люто чинити опір під час вивукування. Однак для моделі характерна не тільки висока міцність, а й стійкість до агресивних факторів довкілля. Цьому в першу чергу сприяє металевий сплав, що застосовується для виготовлення застібки. Завдяки спеціальним компонентам, він мінімально схильний до корозійних процесів, сприяючи довговічності виробу. Форма та характеристики моделі дозволяють оперативне встановлювання її на снасть.

Артикул	Назва	Розривне навантаження, кг	Кіл-сть в упаковці, шт.
YM-2003-000	Hooked snap	4	10
YM-2003-00	Hooked snap	9	10
YM-2003-0	Hooked snap	12	10
YM-2003-1	Hooked snap	20	10

YM-2032 (10 шт) HANGING SNAP

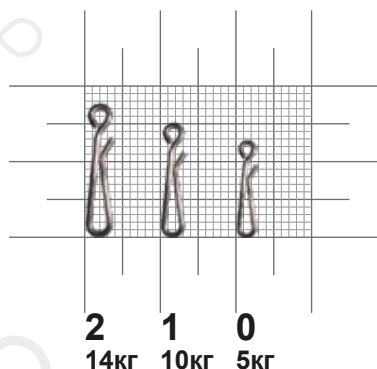

Безліч глухих оснасток, що застосовуються в поплавцевому, фідерному та короповому лові, до цього дня з'єднуються методом "петля в петлю", що, звичайно, перевірено часом, але не позбавлене недоліку у вигляді довгої метушни зі зміною витратного елемента. Наприклад, на зміну повідця піде не менше хвилини, якщо важливо зберегти його в цілості, а це не може не викликати невдоволення у вудильника, особливо під час інтенсивного клювання. Найчастіше його просто обрізають, щоб заощадити час. Застібка MiniMax Hanging Snap YM-2032 покликана позбавити таких проблем, досить надійно закріпити її на головній жилці, щоб згодом замінювати повідець одним рухом руки, витрачаючи на весь процес не більше декількох секунд. І не варто переживати за ненадійність з'єднання, особливого гарту сталій дрот надійно фіксує навіть найтонші волосіння, не кажучи вже про гачки та інші елементи сучасних оснасток.

Артикул	Назва	Розривне навантаження, кг	Кіл-сть в упаковці, шт.
YM-2032-0	Hanging snap	5	10
YM-2032-1	Hanging snap	10	10
YM-2032-2	Hanging snap	14	10



YM-2026 (10шт) HAWAII SNAP

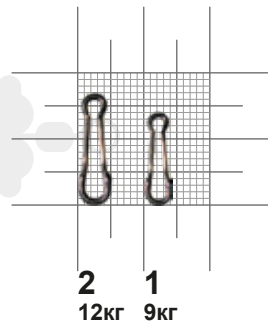

Застібка MiniMax Hawaii Snap - виріб, що має форму досить простого карабіна. Оснащення виготовляється з загартованого сталевого дроту, завдяки чому істотно перевершує схожі моделі в міцності та стійкості. Навіть після кількох десятків рибалок можна помітити, що пристрій зовсім не втратив своїх початкових властивостей, а також зберіг вихідну форму. Філігранно підібраний діаметр дроту для виробництва застібки MiniMax Hawaii Snap робить його набагато легшим за безліч аналогічних пристроїв.

Артикул	Назва	Розривне навантаження, кг	Кіл-сть в упаковці, шт.
YM-2026-1	Hawaii snap	9	10
YM-2026-2	Hawaii snap	12	10

YM-6026 (10 шт) BENT HEAD OVAL SPLIT RING

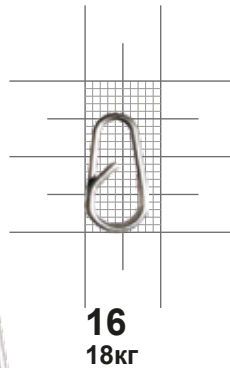

При ловлі невеликої риби на лайтові та ультралайтові снасті достатньо скористатися мініатюрними засувками, такими, як застібка MiniMax Bent Head Oval Split Ring YM-6026 щоб не позбавляти себе задоволення миттєво змінити приманку або повідець, не втрачаючи дорогоцінний час на метушню з в'язкою шнура. Виготовлений з тонкого сталевого дроту, покритого протикорозійним шаром, ця застібка має досить високу міцність, щоб витримати єдиноборство з агресивною рибою, але в той же час практично непомітна на снасті і не створює додаткових шумів при активній проводці.

Артикул	Назва	Розривне навантаження, кг	Кіл-сть в упаковці, шт.
YM-6026-16	Bent head oval split ring	18	10

YM-6075 (10 шт) DOUBLE HOOK SNAP B TYPE

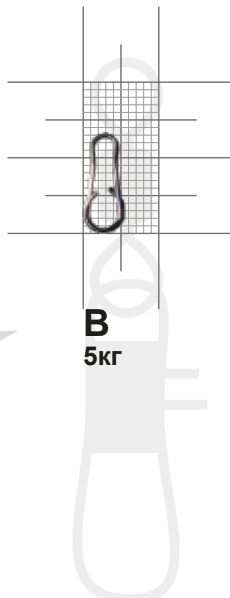

Кліпса застібка MiniMax Double hook snap B type YM-6075. Її примітність у тому, що вона максимально проста і полегшена, в порівнянні з традиційними "американками", що позбавляє її здатності обтяжувати снасть та надавати їй додаткову громіздкість та галасливість. Але в той же час вона має кращий замок, ніж заводні кільця, і при цьому надійність його гарантує вихід з перемогою з єдиноборства з важким агресивним трофеєм. Виготовлена із загартованого ванадієвого дроту, грушоподібна кліпса чудово протистоїть і навантаженням, і впливу агресивних факторів, а також захищає снасті від небажаного пошкодження об пісок та підводні артефакти (від каменів та мушлі).

Артикул	Назва	Розривне навантаження, кг	Кіл-сть в упаковці, шт.
YM-6075-B	Double hook snap B type	5	10

YM-2022 (10шт) WRAPPING SNAP

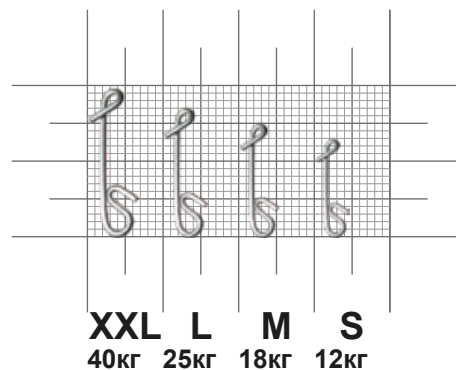

З безузлами MiniMax Wrapping Snap YM-2022 швидкий монтаж доступний і самому юному новачку - витративши пару хвилин на освоєння техніки обмотки ліси або шнура навколо дрютяної конструкції з загартованого сталевого матеріалу, надалі рибалка-спінінгіст або фідерист за лічені секунди зможе створити дуже міцне кріплення повідця або будь-яке інше оснащення до основної снасті. Безузлова застібка MiniMax Wrapping Snap YM-2022 – буде відмінним та надійним помічником як для акасакала, так і для новачка в риболовлі.

Артикул	Назва	Розривне навантаження, кг	Кіл-сть в упаковці, шт.
YM-2022-XXL	Wrapping snap	40	10
YM-2022-L	Wrapping snap	25	10
YM-2022-M	Wrapping snap	18	10
YM-2022-S	Wrapping snap	12	10

YM-9032 (10 шт) MAGGOT CLIPS

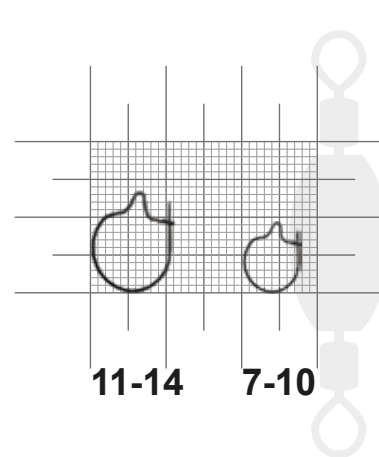

Кліпса під опариш MiniMax Maggot clips YM-9032.

Артикул	Назва	Кіл-сть в упаковці, шт.
YM-9032-11,14	Maggot clips	10
YM-9032-7,10	Maggot clips	10



YM-1012 (10 шт)
SIDE-LINE ROLLING
SWIVEL



YM-3011 (10 шт)
ROLLING SWIVEL WITH
SQUARE SNAP



YM-1036 (10 шт)
THREE WAY HEAVY DUTY SWIVEL



YM-3013 (10 шт)
ROLLING SWIVEL WITH GERMANY
SNAP B



YM-1041 (10 шт)
ROLLING SWIVEL WITH
SCREWED SNAP



YM-3017 (10 шт) ROLLING
SWIVEL WITH HANGING SNAP B



YM-2018 (10 шт)
Q-SHAPED SWING SNAP



YM-3022 (10 шт)
IMPRESSED ROLLING
SWIVEL WITH HOOKED SNAP



YM-2018-T (10 шт)
LONG BODY
Q-SHAPED SWING SNAP



YM-3023 (10 шт)
IMPRESSED ROLLING SWIVEL



YM-3003 (10 шт)
ROLLING SWIVEL HOOKED SNAP



YM-3032 (10 шт)
HIGH SPEED DOUBLE ROLLING SWIVEL SNAP



YM-3004 (10 шт)
ROLLING SWIVEL WITH
NICE SNAP



YM-3033 (10 шт)
HIGH SPEED DOUBLE ROLLING SWIVEL
WITH NICE SNAP



YM-3006 (10 шт)
ROLLING SWIVEL WITH INSURANCE SNAP



YM-3035 (10 шт)
HIGH SPEED DOUBLE ROLLING
SWIVEL WITH INSURANCE



YM-3050 (10шт)
HIGH SPEED TREBLE WITH SAFETY SHAP



YM-3057 (10 шт)
IMPRESSED ROLLING SWIVEL WITH WRAPPING SNAP



YM-3705 (10 шт)
BARREL SWIVEL WITH SQUARE SNAP



YM-3708 (10шт)
3 SWIVELS WITH SAFETY SHAP



YM-3809 (10 шт)
BALL BEARING SWIVEL WITH NICE SNAP



YM-3904 (10 шт)
GRANE SWIVEL WITH NICE SNAP



YM-5011 (10 шт)
STYLE PLASTIC HEAD SWIVEL WITH INTERLOCK

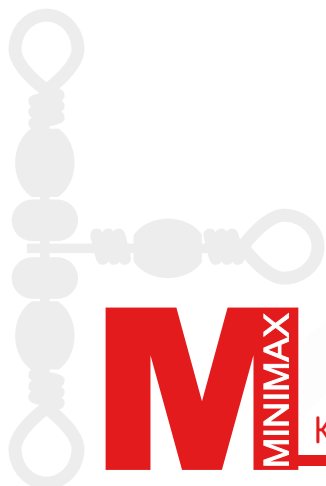

M MINIMAX

КОРИСНІ АКСЕСУАРИ

YM-3004 (10шт) ROLLING SWIVEL WITH NICE SNAP

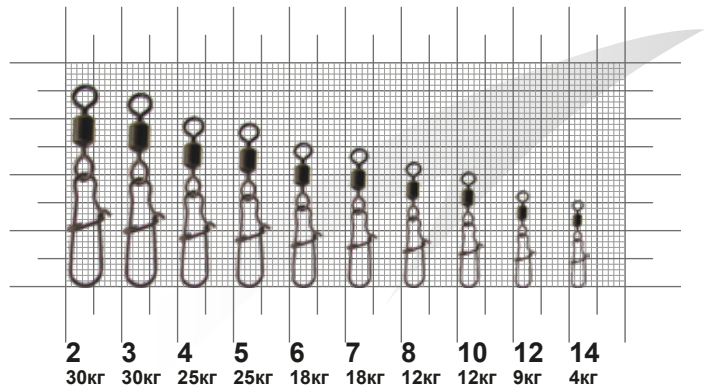

Класичне рішення карабіна з вертлюгом вирішує проблему скручування лісок і повідків в коропових, фідерних і поплавочних оснастках, які піддаються високим навантаженням такого типу, тому MiniMax Rolling Swivel With Nice Snap YM-3004 виявиться незамінною підмогою там, де вудильнику знадобиться часта зміна кінцевої снасті. Виготовлений з міцного сталевго дроту вузол має гідну міцність за рахунок спеціального режиму заводського гарту, яка в той же час не передає виробу надмірну крихкість. Карабін «петльової» форми забезпечений пружним замком-зачепом, що надійно утримується при ривках, але в той же час не вимагає надмірного зусилля при розстикуванні. Напівкругла форма дужки петлі допускає ковзання елемента, що прикріплюється, причому полірована поверхня і особливе покриття знижує ризик перетирання і подальшого руйнування місця з'єднання. Таким чином, вертлюг із клямкою продовжує термін служби елементів оснащення, доповнює риболовлю комфортом та забезпечує можливість рибалці звести до мінімуму витрати часу на додаткові операції зі снастю та повністю зосередитися на предметі лову.

Артикул	Назва	Розривне навантаження, кг	Кіл-сть в упаковці, шт.
YM-3004-2	Rolling Swivel With Nice Snap	30	10
YM-3004-3	Rolling Swivel With Nice Snap	30	10
YM-3004-4	Rolling Swivel With Nice Snap	25	10
YM-3004-5	Rolling Swivel With Nice Snap	25	10
YM-3004-6	Rolling Swivel With Nice Snap	18	10
YM-3004-7	Rolling Swivel With Nice Snap	18	10
YM-3004-8	Rolling Swivel With Nice Snap	12	10
YM-3004-10	Rolling Swivel With Nice Snap	12	10
YM-3004-12	Rolling Swivel With Nice Snap	9	10
YM-3004-14	Rolling Swivel With Nice Snap	4	10

YM-3023 (10 шт) IMPRESSED ROLLING SWIVEL

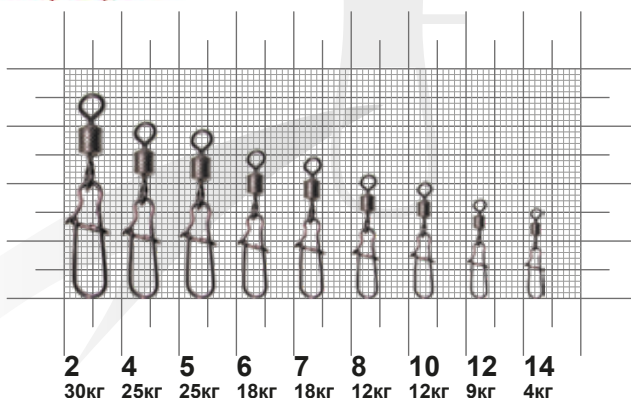

Артикул	Назва	Розривне навантаження, кг	Кіл-сть в упаковці, шт.
YM-3023-2	Impressed Rolling Swivel	30	10
YM-3023-4	Impressed Rolling Swivel	25	10
YM-3023-5	Impressed Rolling Swivel	25	10
YM-3023-6	Impressed Rolling Swivel	18	10
YM-3023-7	Impressed Rolling Swivel	18	10
YM-3023-8	Impressed Rolling Swivel	12	10
YM-3023-10	Impressed Rolling Swivel	12	10
YM-3023-12	Impressed Rolling Swivel	9	10
YM-3023-14	Impressed Rolling Swivel	4	10

Вертлюг з «американкою» MiniMax Impressed Rolling Swivel YM-3023 - відрізняється від YM-3004 моделлю вертлюга.

YM-3904 (10шт) CRANE SWIVEL WITH NICE SNAP

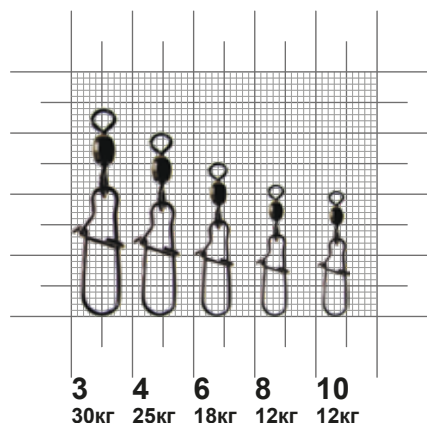

Ця модель багаторазово довела свою якість і зручність, улюблена класична конструкція бочкоподібного вертлюга з застібкою MiniMax Grane With Nice Snap YM-3904. Досить жорстка, але в той же час чудово керована завдяки особливим характеристикам сталевого пружного дроту, вивіреної конструкції застібки-замку та обтічної форми, що при обертанні нагадує конус. Відповідно, такі параметри разом з гладким високоміцним покриттям дозволяють успішно працювати з легкими та важкими блешнями в спінінговому вуджені, приєднувати різної ваги оснащення в фідерної та королювої риболовлі. Застосування класики не вимагає особливих пояснень, вітчизняні рибалки давно оцінили всі переваги вертлюг із засувкою 12kg MiniMax Grane With Nice Snap YM-3904.

Артикул	Назва	Розривне навантаження, кг	Кіл-сть в упаковці, шт.
YM-3904-3	Grane With Nice Snap	30	10
YM-3904-4	Grane With Nice Snap	25	10
YM-3904-6	Grane With Nice Snap	18	10
YM-3904-8	Grane With Nice Snap	12	10
YM-3904-10	Grane With Nice Snap	12	10

YM-3809 (10 шт) BALL BEARING SWIVEL WITH NICE SNAP

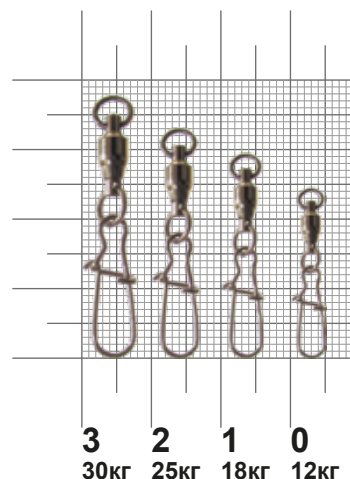

Вертлюг з підшипником та засувкою MiniMax Ball bearing swivel with nice snap YM-3809 — один з прикладів продукції MiniMax, унікальний вертлюг який забезпечений підшипником кочення, та розміщено у закритому корпусі-обоймі. Такий підхід до конструювання повністю вирішує проблеми оснащення спінінгової снасті високошвидкісними блешнями, що обертаються: навіть при інтенсивній проводці не постраждає решта оснащення, шнур або моножилка не буде скручуватися і прослужить внаслідок цього значно довше. Додатковий плюс механізму - безшумна робота, яка не приносить спотворень у роботу блешні і не відлякує чутливу обережну рибу брязкотом. Карабін-американка та вертлюг з клямкою MiniMax Ball bearing swivel with nice snap YM-3809 виконаний з тонкого, але міцного, загартованого особливим чином, дроту, що забезпечує і надійне утримання приманки, і можливість швидкої зміни її на іншу.

Артикул	Назва	Розривне навантаження, кг	Кіл-сть в упаковці, шт.
YM-3809-3	Ball bearing swivel with nice snap	30	10
YM-3809-2	Ball bearing swivel with nice snap	25	10
YM-3809-1	Ball bearing swivel with nice snap	18	10
YM-3809-0	Ball bearing swivel with nice snap	12	10



YM-3033 (10 шт) HIGH SPEED DOUBLE ROLLING SWIVEL WITH NICE SNAP

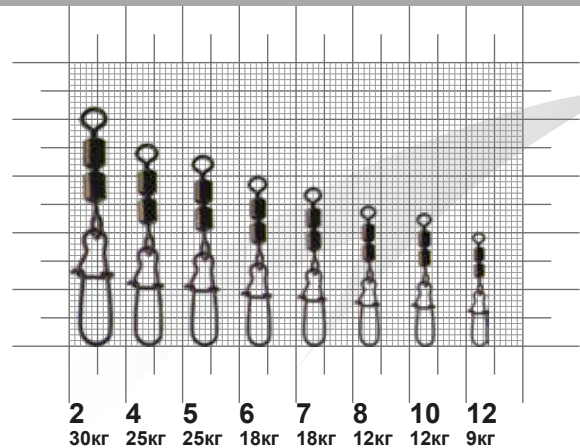

Артикул	Назва	Розривне навантаження, кг	Кіл-сть в упаковці, шт.
YM-3033-2	High Speed Double Rolling Swivel With Nice Snap	30	10
YM-3033-4	High Speed Double Rolling Swivel With Nice Snap	25	10
YM-3033-5	High Speed Double Rolling Swivel With Nice Snap	25	10
YM-3033-6	High Speed Double Rolling Swivel With Nice Snap	18	10
YM-3033-7	High Speed Double Rolling Swivel With Nice Snap	18	10
YM-3033-8	High Speed Double Rolling Swivel With Nice Snap	12	10
YM-3033-10	High Speed Double Rolling Swivel With Nice Snap	12	10
YM-3033-12	High Speed Double Rolling Swivel With Nice Snap	9	10

Напівкругла передня частина карабіна, виготовленого з міцного сталевго дроту і покрита ковзним антикорозійним гальванічним шаром, рівномірно розподіляє навантаження на всю конструкцію, не утворюючи виїмок і зазубрин, а також сприяє легкому безпроблемному переміщенню повідця або приманки у площині 180 градусної розгортки, не дозволяючи агресивній трофейній рибі створювати точкове навантаження та обривати снасть. Відповідно, вудильник набуває більше впевненості в успішному завершенні процесу виведення з мінімальним ризиком сходження великої риби. Не менш зручний вертлюжок MiniMax High Speed Double Rolling Swivel With Nice Snap YM-3033 при роботі з блешнями, що обертаються, які можна швидко замінювати, підбираючи "ключик" до водойми. Особливе стійке до корозійних середовищ та навантажень покриття оберігає шнури та волосіння від пошкоджень, захищаючи їх від передчасного зносу.

YM-3013 (10 шт) ROLLING SWIVEL WITH GERMANY SNAP B

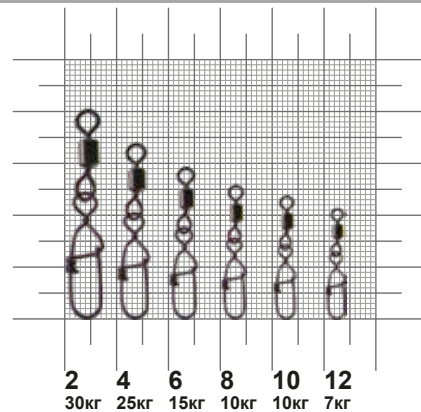

Артикул	Назва	Розривне навантаження, кг	Кіл-сть в упаковці, шт.
YM-3013-2	Rolling Swivel With Germany Snap B	30	10
YM-3013-4	Rolling Swivel With Germany Snap B	25	10
YM-3013-6	Rolling Swivel With Germany Snap B	15	10
YM-3013-8	Rolling Swivel With Germany Snap B	10	10
YM-3013-10	Rolling Swivel With Germany Snap B	10	10
YM-3013-12	Rolling Swivel With Germany Snap B	7	10

Потребу у посилених вертлюгах відчуває кожен рибалка, який планує помірятися силами з великим хижаком або іншою, наприклад, короповою рибою. Загально відомо: особи вагою понад 8-10 кілограмів здатні розірвати навіть сталевий повідець, тому до з'єднаних елементів пред'являються дуже високі вимоги. Так, у MiniMax Rolling Swivel With Germany Snap B YM-3013 конструкція має не тільки запаяні кільця: сам карабін не тільки посилений скруткою в нижній частині, а також доповнений горизонтальною перемичкою, що одночасно виконує роль зачіпного елемента для гачкоподібного замку. Завдяки такому рішення найменший із серії карабін без проблем витримує ривкові зусилля в 7 кілограм, а найбільшому під силу і чверть центнера. Словом, якщо трофею, що засікалося, вдасться таки пошкодити карабін, треба не переживати, а задуматися — а чи варто було взагалі витягувати його на берег чи в човен?



YM-3011 (10шт) ROLLING SWIVEL WITH SQUARE SNAP

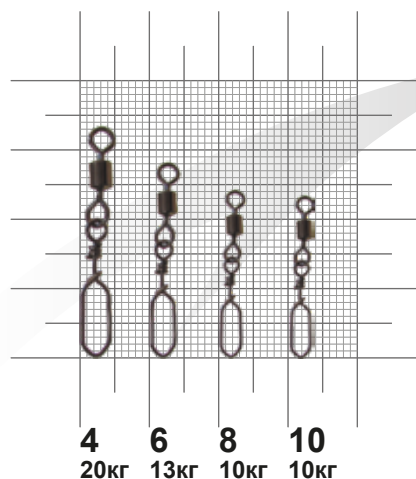

Оригінальне рішення форми вертлюга з карабіном, близьке до ромбоподібної, для MiniMax Rolling swivel with square snap YM-3011 вибрано не з забаганки виробника. Завдяки вивірненій лінійній формі навантаження на всю снасть, від кінцевого вантажу (блешні, годівниці, гачка) до котушки представляє єдину пряму лінію, дозволяючи рівномірно розподілити ривкові навантаження на всю систему. Це особливо затребуване при виході на велику агресивну рибу, у якій звичка рвати і смикати снасть. Завдяки лінійності конструкції знижується шанс не тільки розриву в слабких місцях, але й зменшується ймовірність сходу, адже пружна конструкція не дає трофею точку опори, успішно погашаючи її метання за рахунок опірності довгого волосіння та гнучкого вудилища. Ще однією перевагою такої форми є виключення шансу на перетирання прикріпленого до карабіну повідця з м'якого матеріалу, що особливо затребуване при короповому та фідерному лову.

Артикул	Назва	Розривне навантаження, кг	Кіл-сть в упаковці, шт.
YM-3011-4	Rolling swivel with square snap	20	10
YM-3011-6	Rolling swivel with square snap	13	10
YM-3011-8	Rolling swivel with square snap	10	10
YM-3011-10	Rolling swivel with square snap	10	10

YM-3705 (10 шт) BARREL SWIVEL WITH SQUARE SNAP

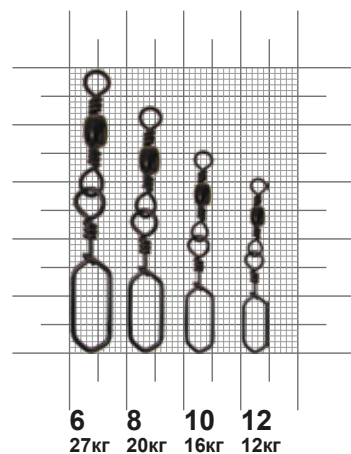

Вертлюг із засувкою MiniMax Barrel Swivel With Square Snap характерний вивірненою формою перерізу та збалансованою розгорткою, яка при обертанні не збуджує надмірних вібрацій, оскільки при rotaції формує геометричне тіло правильної форми, позбавленої дисбалансу. Відповідно, це гарантує правильну роботу блешні або іншої приманки, спрощує проходження зарослих водною рослинністю місць, позбавляє необхідності стежити за стиранням ліси або шнура в місцях кріплення. Тонкі, але в той же час дуже міцний дріт зі сталі не тільки гарантує надійне кріплення оснастки, але й чудово працює (без заїдань і надлишкових зусиль) під час швидкої заміни приманки або оснастки.

Артикул	Назва	Розривне навантаження, кг	Кіл-сть в упаковці, шт.
YM-3705-6	Rolling swivel with square snap	27	10
YM-3705-8	Rolling swivel with square snap	20	10
YM-3705-10	Rolling swivel with square snap	16	10
YM-3705-12	Rolling swivel with square snap	12	10

YM-3006 (10шт) ROLLING SWIVEL WITH INSURANCE SNAP

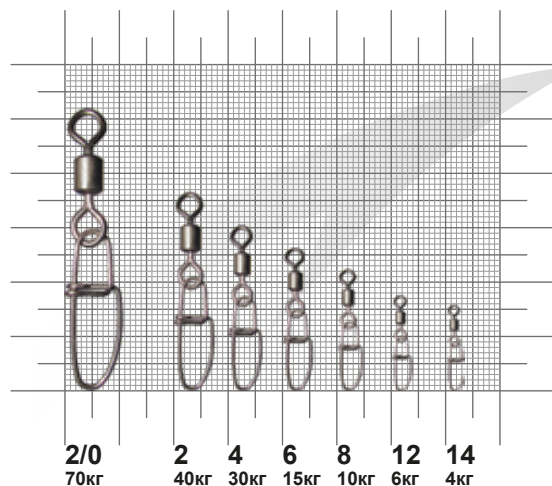

Механічне з'єднання високої міцності MiniMax Rolling swivel with insurance snap YM-3006 не тільки запобіжить скручуванню та перетиранню волосіні (шнура), а й дозволить вудильнику вийти зі змагання з великою трофейною рибою переможцем. Справа в особливій формі карабіна із загартованого специфічним чином сталевого пружного дроту, міцного але в той же час не тендітного; а так само в конфігурації "замочка"-застібки. Все це разом забезпечує карабін здатність успішно протистояти розривним навантаженням до 70 кілограм, не утворюючи вигнутих "плеч" і передаючи всі зусилля безпосередньо за схемою "гачок-повідець-карабін-шнур-вудилище". Як відомо, саме така схема здатна згладжувати ривки та кидки великого улову, послаблюючи рибу та компенсуючи її енергію до повної втоми.

Артикул	Назва	Розривне навантаження, кг	Кіл-сть в упаковці, шт.
YM-3006-2/0	Rolling swivel with insurance snap	70	10
YM-3006-2	Rolling swivel with insurance snap	40	10
YM-3006-4	Rolling swivel with insurance snap	30	10
YM-3006-6	Rolling swivel with insurance snap	15	10
YM-3006-8	Rolling swivel with insurance snap	10	10
YM-3006-12	Rolling swivel with insurance snap	6	10
YM-3006-14	Rolling swivel with insurance snap	4	10

YM-3035 (10шт) HIGH SPEED DOUBLE ROLLING SWIVEL WITH INSURANCE SNAP

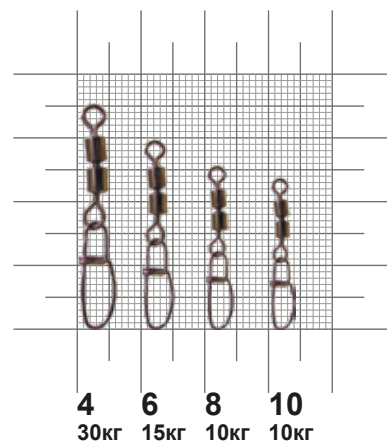

Відмінної якості механізм, що поєднує властивості вертлюга-протизакручувача з дуже зручною у користуванні застібкою, вертлюг MiniMax High Speed Double Rolling Swivel With Insurance snap YM-3035 дозволяє вудильнику швидко оперувати зміною снасті, досягаючи необхідного або очікуваного результату за мінімальний час, що дозволяє зробити виїзд на риболовлю більш зручним і ефективним. Друга відмінна властивість елемента оснастки — висока міцність і надійність, що досягається за рахунок конструкції вузла застібки та кріплення, а також за рахунок особливої термічної обробки сталевго дроту. Додатково рибалка отримує захист шнура від скручування, заплутування та перетирання, суттєво продовжуючи термін служби снастей.

Артикул	Назва	Розривне навантаження, кг	Кіл-сть в упаковці, шт.
YM-3035-4	High Speed Double Rolling Swivel With Insurance	30	10
YM-3035-6	High Speed Double Rolling Swivel With Insurance	15	10
YM-3035-8	High Speed Double Rolling Swivel With Insurance	10	10
YM-3035-10	High Speed Double Rolling Swivel With Insurance	10	10

YM-3003 (10 шт) ROLLING SWIVEL WITH HOOKED SNAP

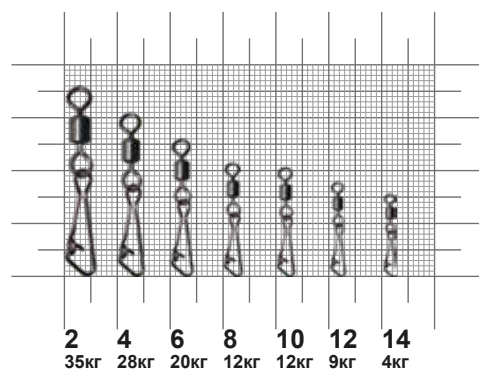

Артикул	Назва	Розривне навантаження, кг	Кіл-сть в упаковці, шт.
YM-3003-2	Rolling Swivel Hooked Snap	35	10
YM-3003-4	Rolling Swivel Hooked Snap	28	10
YM-3003-6	Rolling Swivel Hooked Snap	20	10
YM-3003-8	Rolling Swivel Hooked Snap	12	10
YM-3003-10	Rolling Swivel Hooked Snap	12	10
YM-3003-12	Rolling Swivel Hooked Snap	9	10
YM-3003-14	Rolling Swivel Hooked Snap	4	10

Нерідко рибалки скаржаться на недостатню утримуючу здатність карабінів-"американок", нездатних протистояти особливо великій, трофейній, рибі на "силових" рибалках (як правило, це глибоководний тролінг та короповий лов). Дійсно, замок на класичних застібках за несприятливих умов або сильних ривків (а також і зацепів) може розстебнутись і завдати неприємностей власнику, тому компанією MiniMax освоєно випуск оснасток підвищеної міцності, що оснащуються більш надійним замком. Конструктивна петля виконана не напівкруглою, а кутовою, і при різких ривках навантаження розподіляється вздовж цілісного плеча, мінімально впливаючи на замок. Останній виконаний так, що не має зовнішніх елементів, що виступають, а отже, застрахований від зацепів. Розігнути його не під силу жодним ситуаціям, швидше за все, не витримають навантажень інші елементи оснастки.

YM-3022 (10шт) IMPRESSED ROLLING SWIVEL WITH HOOKED SNAP

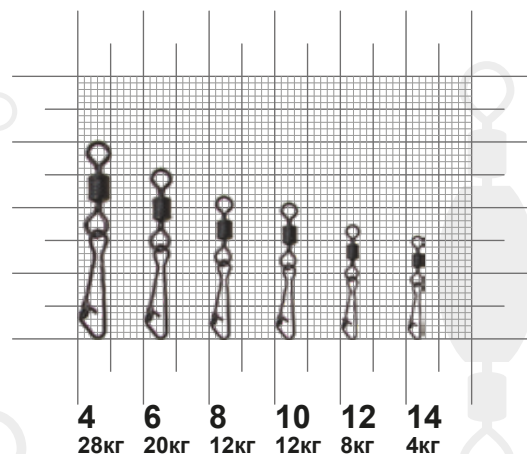

Артикул	Назва	Розривне навантаження, кг	Кіл-сть в упаковці, шт.
YM-3022-4	Rolling Swivel Hooked Snap	28	10
YM-3022-6	Rolling Swivel Hooked Snap	20	10
YM-3022-8	Rolling Swivel Hooked Snap	12	10
YM-3022-10	Rolling Swivel Hooked Snap	12	10
YM-3022-12	Rolling Swivel Hooked Snap	8	10
YM-3022-14	Rolling Swivel Hooked Snap	4	10

Гачкоподібний сполучний елемент безвузлового кріплення з засувкою MiniMax Impressed Rolling Swivel With Hooked Snap YM-3022, що містить класичний циліндричний протискручувальний вертлюг оптимізований для створення оснасток, що вимагають швидкого монтажу, оперативної зміни елементів і частого втручання у конструкцію снасті. Найчастіше таке затребуване в спінінговому, фідерному та короповому лові, де швидкість приведення снасті в "бойову готовність" найчастіше визначає успішність всієї риболовлі в цілому. В інших ситуаціях за допомогою такого нехитрого елемента можна оперативно підібрати "ключик" до малознайомої водойми, знайти можливість виловити обережну хитру рибу або просто зберегти масу часу, який витрачається на в'язку вузлів і приєднання компонентів. Особлива форма і надійні конструкційні елементи гарантують мінімум проблем при виведенні великого трофея, а також забезпечують низький рівень перешкод, створюваних вузлом кріплення. Тонкий, але пружний дріт з якого виготовлено це з'єднання, не збуджує небажаних шумів навіть при інтенсивній проводці, і в той же час не створює перешкод для швидкого переприєднання кінцевих елементів оснастки або перепрофілювання всієї снасті.



YM-3032 (10 шт) HIGH SPEED DOUBLE ROLLING SWIVEL WITH HOOKED SNAP

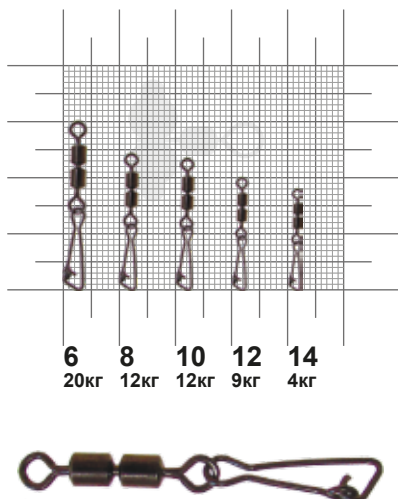

Артикул	Назва	Розривне навантаження, кг	Кіл-сть в упаковці, шт.
YM-3032-6	High Speed Double Rolling swivel snap	20	10
YM-3032-8	High Speed Double Rolling swivel snap	12	10
YM-3032-10	High Speed Double Rolling swivel snap	12	10
YM-3032-12	High Speed Double Rolling swivel snap	9	10
YM-3032-14	High Speed Double Rolling swivel snap	4	10

Вертлюг подвійний із засувкою MiniMax High Speed Double Rolling swivel snap YM-3032 характерний наявністю зведеного протискручувального вузла та високонадійного карабіна із захисним блокуванням від мимовільного відкриття. Саме ця конструкція адаптована для вудіння за допомогою високошвидкісних приманок, що створюють надвисокі навантаження на ліси і шнури: такі з них, як важкі блешні, що обертаються, з малими пелюстками можуть за найкоротший час просто «змочалити» міцний шнур, а також швидко привести в непридатність звичайний. Чого не може статися з виробом MiniMax, який здатний не тільки впоратися із захистом снасті, але й забезпечити правильну (повноцінну) гру приманки.

YM-2018 (10шт) Q-SHAPED SWING SNAP

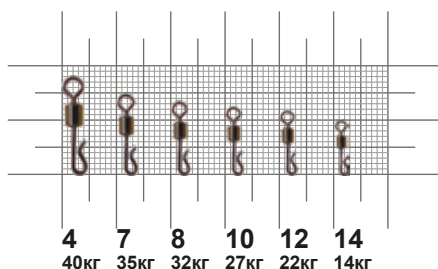

Артикул	Назва	Розривне навантаження, кг	Кіл-сть в упаковці, шт.
YM-2018-4	Q-Shaped Swing Snap	40	10
YM-2018-7	Q-Shaped Swing Snap	35	10
YM-2018-8	Q-Shaped Swing Snap	32	10
YM-2018-10	Q-Shaped Swing Snap	27	10
YM-2018-12	Q-Shaped Swing Snap	22	10
YM-2018-14	Q-Shaped Swing Snap	14	10



Для тих, хто не любить возитися з переприв'язуванням повідців навіть на поплавцевої вудці (не кажучи про фідерні, спіннігові та донні снасті), інженери компанії запропонували унікальний карабін-засувку, що не має типового "замку" (як у застібки-"американки"), але в той же час гарантовано утримує елементи, що приєднуються. Забезпечується це за допомогою унікальної гачкоподібної форми фіксатора, виготовленого з вельми пружного сталевого дроту, загартованого до пружного стану і покритого особливим гальванічним складом, що забезпечує гладкість і надійний захист нижніх елементів. Так, повідець на такий фіксатор одягається петлею в один рух, що займає пару секунд, але самостійно зіскочити з нього вже не в змозі - для заміни доведеться докласти певного зусилля в певному напрямку, що риби, наприклад, не під силу. Крім цього, карабін-протизакручувач не дасть снасті звиватися в кільця і деформуватися під впливом зовнішніх факторів.

YM-2018T2 (10шт) Q-SHAPED SWING SNAP

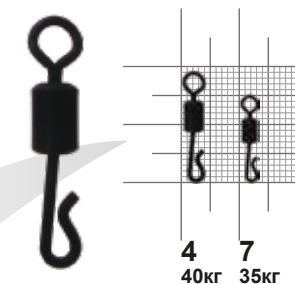

Long Body Q-Shaped Swing Snap YM-2018T2 є копією свого «старшого брата» Q-Shaped Swing Snap YM-2018 та відрізняється від нього кольором «mat black», як видно з назви, більш подовженим тілом.

Артикул	Назва	Розривне навантаження, кг	Кіл-сть в упаковці, шт.
YM-2018T2-4	Rolling Swivel Hooked Snap	40	10
YM-2018T2-7	Rolling Swivel Hooked Snap	35	10

YM-1012 (10 шт) SIDE-LINE ROLLING SWIVEL

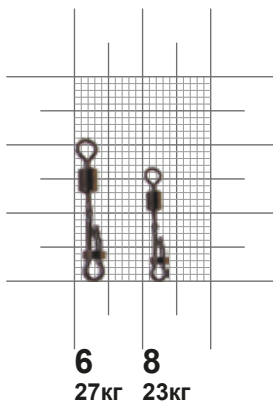

Оригінальне рішення-вертлюг MiniMax Side-Line Rolling Swivel YM-1012, практично незамінне там, де є потреба не тільки в надійному захисті шнура (ліси) від скручування та заплутування, а й у швидкій зміні витратних елементів оснащення (повідці, вантажі, годівниці), причому як додаткова умова виступає фактор небажаності застосування інших металевих елементів (заводних кілець, карабінів, "американок", безвузлівок). Виконаний з надійного ванадієвого дроту, відполірованого та захищеного гальванічним протикорозійним покриттям, такий вертлюг служить надійним захистом іншим елементам оснастки, а оригінальна застібка надійно фіксує їх у кільці. Імовірність мимовільного роз'єднання надзвичайно мала, тоді як зручність роботи із клямкою достатньо для того, щоб мінімізувати час на заміну снасті без додаткового інструменту.

Артикул	Назва	Розривне навантаження, кг	Кіл-сть в упаковці, шт.
YM-1012-6	Side-Line Rolling Swivel	27	10
YM-1012-8	Side-Line Rolling Swivel	23	10

YM-3017 (10шт) ROLLING SWIVEL WITH HANGING SNAP B

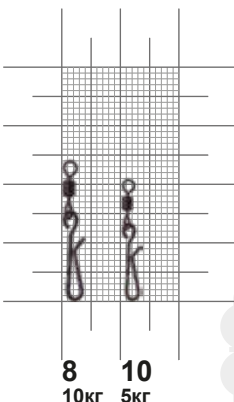

Вертлюг з засувкою MiniMax Rolling swivel with Hanging snap B - це найімовірно зручне, та одночасно і один з найнадійніших пристроїв, застосування якого сприяє істотному полегшенню оснащення. Модель виробляють із металевого сплаву з додаванням спец компонентів, що дивним чином підвищують стійкість виробу, навіть якщо говорити про напад лютих прісноводних хижаків. Додаткове протистояння процесам корозії забезпечується завдяки шару лаку та фарби, що наноситься на агрегат за допомогою інноваційної методики. Тривале просушування надає покриттю відмінної стійкості, забезпечуючи несприйнятливості до атак габаритних зубастих особин.

Артикул	Назва	Розривне навантаження, кг	Кіл-сть в упаковці, шт.
YM-3017-8	Rolling swivel with Hanging snap B	10	10
YM-3017-10	Rolling swivel with Hanging snap B	5	10

YM-3050 (10 шт) HIGH SPEED TREBLE SWIVELS WITH SAFETY SNAP

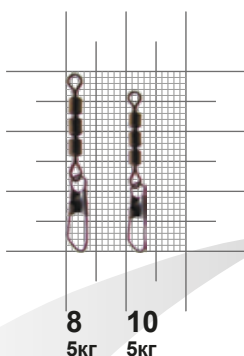

Коли на очі трапляється ця кумедна комбінація із застібки та трьох "бочонків"-вертлюгів запитуєш себе, а навіщо таке взагалі треба, якщо одного "за очі"? Але досвідчені вудильники чудово знайомі з високошвидкісними (а точніше - високо обертовими) оснастками, які здатні знести будь-який, навіть особливо міцний шнур, за лічені хвилини, а звичайні вертлюги доводиться купувати упаковками по сотні штук, щоб своєчасно замінити їх і не допустити передчасної руйнації втраою цінної (і, як правило, дорогої) приманки. Ось саме для подібних ситуацій MiniMax і випустила строєний вертлюг з клямкою MiniMax, якому не складає проблем утримати агресивне оснащення в робочому положенні, не допускаючи скручування ліски/шнура. А також, зрозуміло, надійно закріпити відвідний елемент або блешню за допомогою надійного карабіна із сталевого пружинного дроту, надійно захищеного особливим протикорозійним покриттям від пошкоджень та оксидів.

Артикул	Назва	Розривне навантаження, кг	Кіл-сть в упаковці, шт.
YM-3050-8	High speed treble with safety shap	5	10
YM-3050-10	High speed treble with safety shap	5	10



YM-3708 (10шт) THREE SWIVELS WITH SAFETY SNAP

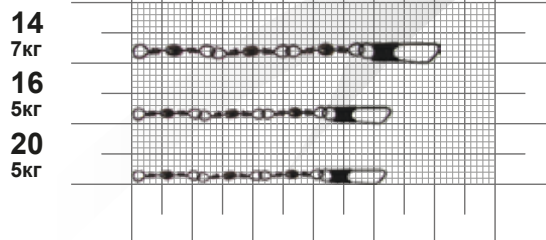
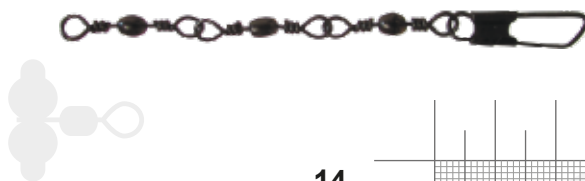

Вертлюг потрібний із засувкою, розроблений MiniMax для спеціальних оснасток, 3-joint Barrel Swivels with Safety Snap YM-3708. Це унікальний монтаж, який виграє у подібних рішеннях за рахунок безвідмовної роботи в особливо навантаженому режимі — наприклад, при використанні високочастотних блешень-вертушок в лайтовій і ультралайтовій ловлі спінінгом. За рахунок трьох барил-вертлюгів досягається повна захищеність снасті від скручування та заплутування, шнур, таким чином, має шанси на більш тривалу службу і не підведе в критичній ситуації. Навіть легка снасть, зафіксована подібною клямкою, навряд чи заплутається при закиданні, так само вона дещо зменшує ризик зачепу за водорості та іншу придонну рослинність, превентивно розсовуючи їх до проходу приманки.

Артикул	Назва	Розривне навантаження, кг	Кіл-сть в упаковці, шт.
YM-3708-14	3-joint Barrel Swivels with Safety Snap	7	10
YM-3708-16	3-joint Barrel Swivels with Safety Snap	5	10
YM-3708-20	3-joint Barrel Swivels with Safety Snap	5	10

YM-3057 (10 шт) IMPRESSED ROLLING SWIVEL WITH WRAPPING SNAP

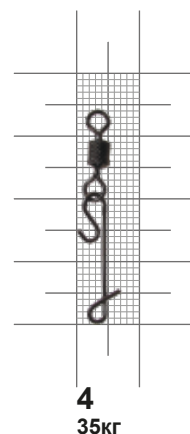

Продукція компанії MiniMax має ряд виробів, що комбінують у собі специфічні властивості. Так, наприклад, Rolling swivel with Wrapping snap YM-3057 складається з класичного вертлюга-бочонка і дротяного кріплення - без вузлика. Вудильники, яким до душі всілякі експерименти, давно дійшли такої комбінації і найчастіше монтують їх самостійно, вдома. Але це не так просто, адже підібрати оптимальну комбінацію з двох виробів не так просто, як може здатися, та й часу подібне заняття забирає чимало. Набагато простіше придбати готовий комплект, з тим, щоб на рибалці відразу приступити до лову: за наявності Rolling swivel with Wrapping snap YM-3057 залишиться тільки прикріпити безвузлівку до основної ліски або шнура, а за кільце вертлюга зачепити повідець або іншу оснастку, і можна приступати до вудіння.

Артикул	Назва	Розривне навантаження, кг	Кіл-сть в упаковці, шт.
YM-3057-4	Rolling swivel with Wrapping snap	35	10

YM-5011 (10шт) STYLE PLASTIC HEAD SWIVEL WITH INTERLOCK

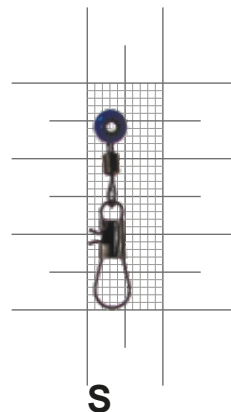

Оснащення болонської або поплавцевої снасті ковзним поплавцем гідно оцінили багато вудильників, остаточно і безповоротно віддавши перевагу цьому способу кріплення сигналізатора. Усім хороша схема за винятком одного моменту: необхідно щоразу щось вигадувати при заміні поплавця на інший, або перев'язувати всю снасть, або (що швидше і зручніше в разі) одразу змонтувати адаптер для поплавця MiniMax interlock snap YM-5011. За його допомогою заміна поплавка на інший займає лічені секунди і може виконуватися однією рукою завдяки надійному і простому карабіну з пружинного дроту із загартованої сталі, легваної ванадієм. Покриття карабіна забезпечує йому відмінний захист від корозії, а, отже, і тривалий термін служби, який можна порівняти з терміном служби всієї снасті (а може, і довше).

Артикул	Назва	Кіл-сть в упаковці, шт.
YM-5011-S	Interlock snap	10

YM-1036 (10шт) THREE WAY HEAVY DUTY SWIVEL

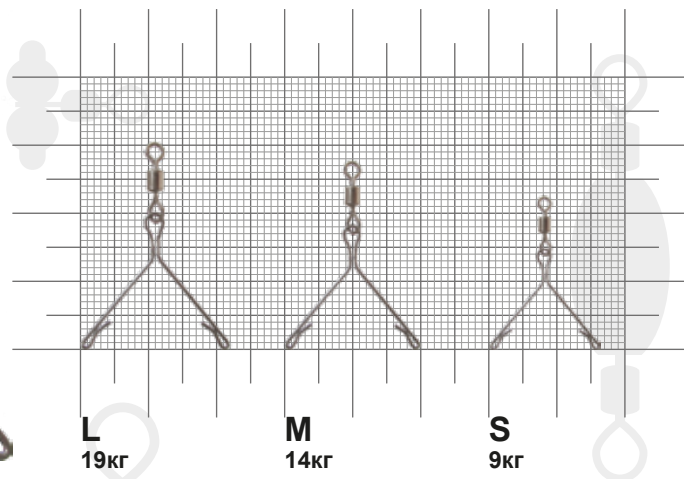

Унікальна конструкція, що поєднує в собі властивості карабіна та відводів для повідців. За допомогою вертлюга з відводами MiniMax Three Way Heavy Duty swivel YM-1036 виготовити фідерну або поплавцеву оснастку з двома повідцями, яка вільно обертатиметься відносно основної ліски або шнура дуже просто, а вигода від нього незаперечна: ніяких заплутувань і перекручувань, найпростіший монтаж (легко відтворений навіть новачками), надійна та зручна конструкція снасті. До того ж дуже хороша за необхідності часто міняти повідці чи інші елементи. Завдяки якісному сталевому дроту, загартованому і внаслідок цього пружному, вертлюг-трійник чудово тримає форму, а барило-підшипник з бронзового сплаву надає конструкції відмінні ковзні якості без заїдань при обертанні.

Артикул	Назва	Розривне навантаження, кг	Кіл-сть в упаковці, шт.
YM-1036-L	Three Way Heavy Duty swivel	19	10
YM-1036-M	Three Way Heavy Duty swivel	14	10
YM-1036-S	Three Way Heavy Duty swivel	9	10



YM-1041 (10 шт) ROLLING SWIVEL WITH SCREWED SNAP

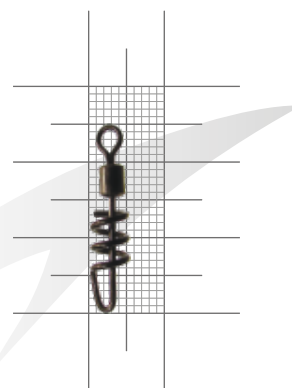

4
35кг

Артикул	Назва	Розривне навантаження, кг	Кіл-сть в упаковці, шт.
YM-1041-4	Rolling Swivel With Screwed Snap	35	10

YM-1026 CROSS-LINE FLUORESCENT BEADS WITH SWIVEL



Сквозна флюоресцентна намистина з вертлюгом CROSS-LINE FLUORESCENT BEADS YM-1026. Використовується для створення ковзних мотажів з відводним повідцем. Намисто додатково приваблює рибу своїм флюоресцентним світінням. Монтаж випускається у двох розмірах.

YM-4002 ROLLING SWIVEL WITH RUBBER FLOAT SEAT



Вертлюжок з гумовим утримувачем поплавця ROLLING SWIVEL WITH RUBBER FLOAT SEAT YM-4002. Застосовується для ковзного монтажу поплавця. Поплавець надійно утримується у гумовому затиску при щільній посадці. Завдяки такій конструкції поплавець може кріпитися в одній точці і вільно переміщається ліскою до стопора.

YM-4023 BRASS HEAD SWIVEL WITH RUBBER FLOAT SEAT



Ковзкий конектор з гумовим утримувачем поплавця Brass head swivel with rubber float seat YM-4023. Конектор латунний, прослужить довше, ніж пластиковий. Застосовується для ковзного монтажу оснасток поплавця з однією точкою кріплення поплавця на комелі. Випускається у трьох розмірах.

YM-4033 DIAMOND IMPRESSED ROLLING SWIVEL WITH HOOKED SNAP AND BLACK TUBE



Вертлюжок із застібкою на пластиковій трубі для ковзних мотажів DIAMOND IMPRESSED ROLLING SWIVEL WITH HOOKED SNAP AND BLACK TUBE YM-4033. Ідеально підходить для створення оснастки зі сквовзним і змінним повідцем для фідерного та морського лову з берега. Монтаж складається з застібки з вертлюжком, до якого приєднується пластикова трубка, що плавно ковзає вздовж основної ліски.

YM-4035 PLASTIC BALANCE FLOAT SEAT



Кріплення для матчевого поплавця PLASTIC BALANCE FLOAT SEAT YM-4035. Застосовується для нерухомого кріплення поплавця на волосіні. Конектор надійно фіксується на волосіні двома гумовими втулками, що плавно ковзають вздовж основної ліски.

YM-6008 (10шт)
SPIRIT RING



YM-6025 (10 шт)
OVAL SPLIT RINGS



YM-6046 (10 шт)
ROUND RIG RING



YM-6047 (10шт)
OVAL RIG RING



YM-6007 (10 шт)
BRASS TUBE



YM-6020 (10 шт)
DOUBLE BRASS TUBE



YM-5003 (9 шт)
OLIVE
RUBBER STOPPER



YM-5004 (9 шт)
STICK
RUBBER STOPPER

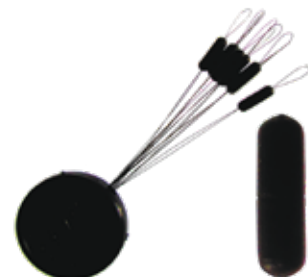

YM-5018 (9 шт)
COLOR STICK
RUBBER STOPPER

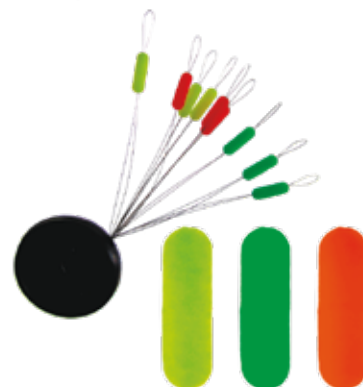

YM-6013 (10шт)
RUBBER RING



YM-6081 (1 шт)
SILICONE TUBE



IT-2001 (10 шт)
ROUND BEAD



YM-6008 (10 шт) SPIRIT RING

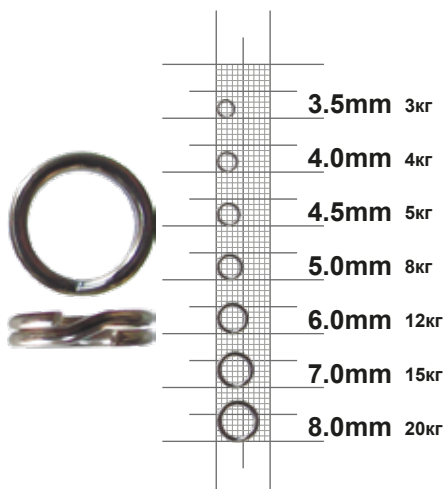

Артикул	Діаметр, мм	Назва	Кіл-сть в упаковці, шт.
YM-6008-3,5	3.5	Spirit Ring	10
YM-6008-4	4.0	Spirit Ring	10
YM-6008-4,5	4.5	Spirit Ring	10
YM-6008-5	5.0	Spirit Ring	10
YM-6008-6	6.0	Spirit Ring	10
YM-6008-7	7.0	Spirit Ring	10
YM-6008-8	8.0	Spirit Ring	10

Для з'єднання різних елементів оснащення MiniMax пропонує кільце з двох витків. Просте та ефективне рішення, а головне дуже надійне, тому що кільце виготовлено з пружного загартованого сталевого дроту. Покриття шаром антикорозійного складу захищає від іржі. Кільця випускаються в розмірах від 3,5мм до 8мм.



YM-6025 (10 шт) OVAL SPLIT

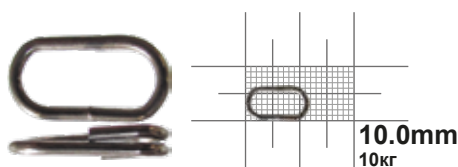

Найяскравішим прикладом об'єднання в одному виробі і надійності, і довговічності, і низької ціни є кільце заводне овальне MiniMax Oval Split. Його серійне виробництво здійснюється з загартованого сталевого дроту, на який додатково наноситься шар антикорозійного покриття. Ідеально підібраний діаметр матеріалу, що використовується, відмінно вплинув на кінцеву вагу виробу, зробивши його максимально легким.

Артикул	Номер	Назва	Кіл-сть в упаковці, шт.
YM-6025-10	#10	Oval Split	10



YM-6046 (10 шт) ROUND RIG RING

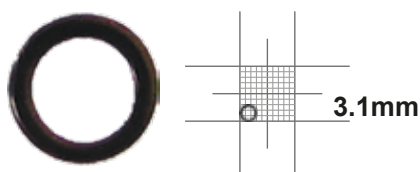

Кільце безшовне фірми MiniMax Round Rig Ring YM-6046 - є одним із секретів рибалок експертів, такою собі маленькою хитрістю. Коли буває багато клювання, а зловити коропа ви не можете, для цього і прослужать прекрасні безшовні кільця від MiniMax.

Артикул	Діаметр, мм	Назва	Кіл-сть в упаковці, шт.
YM-6046-3,1	3.1	Round Rig Ring	10



YM-6047 (10 шт) OVAL RIG RING

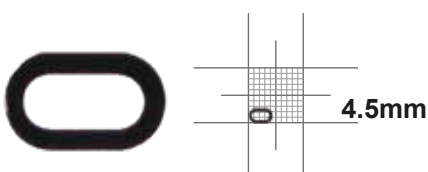

Кільце овальне безшовне MiniMax Oval Rig Ring YM-6047 добре знайомий всім коропятникам елемент, що застосовується для виготовлення волосяних оснасток, розробники постаралися зробити максимально зручним, надійним і малопомітним для риби.

Артикул	Розмір, мм	Назва	Кіл-сть в упаковці, шт.
YM-6047-4,5	4.5 x 2.5	Oval Rig Ring	10

YM-6007 (10 шт) BRASS TUBE

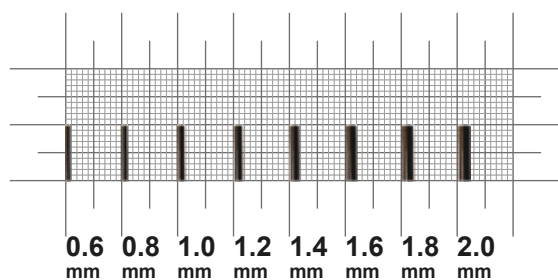

Виготовлення хороших надійних повідців з металу, що застосовуються в спинінговому лові та інших різновидах вудіння хижака досвідчений рибалок не довіряє нікому: адже дуже великий відсоток невдач на такій рибалці пов'язаний саме з невисокою якістю останніх. Для того, щоб надійно закріпити "струну" або "трос", краще не користуватися скрутками або паянням, а застосувати таку деталь, як обтискна втулка MiniMax Brass Tube YM-6007. При правильному монтажі методом заводу "подвійної петлі" і багато точковим обтисканням розривне зусилля в місці з'єднання вище, ніж потрібне для розриву самого повідця, так що варіанти обриву приманки або самого повідця з нею мінімальні. А отже, значно збільшуються шанси на успішне виведення великого трофейного агресивного хижака та отримання позитивних емоцій від риболовлі.

Артикул	Номер	Назва	Кіл-сть в упаковці, шт.
YM-6007-0,6	#0.6	Brass Tube	10
YM-6007-0,8	#0.8	Brass Tube	10
YM-6007-1,0	#1.0	Brass Tube	10
YM-6007-1,2	#1.2	Brass Tube	10
YM-6007-1,4	#1.4	Brass Tube	10
YM-6007-1,6	#1.6	Brass Tube	10
YM-6007-1,8	#1.8	Brass Tube	10
YM-6007-2,0	#2.0	Brass Tube	10

YM-6020 (10 шт) DOUBLE BRASS TUBE

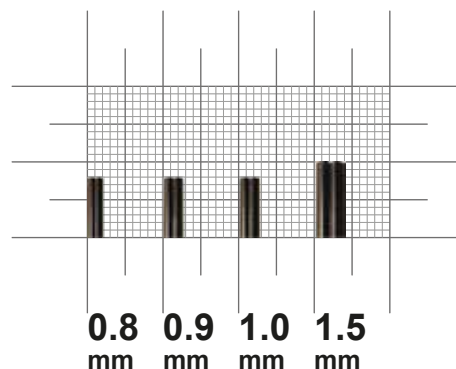

Один із дуже зручних аксесуарів, які застосовуються при виготовленні повідців для лову хижої риби. Обтискна трубка MiniMax Double Brass Tube YM-6020 робить процес монтажу петель абсолютно елементарним, в той же час дозволяючи отримати дуже надійне, міцне з'єднання, яке не під силу розірвати жодному хижакові, навіть наділеному надзвичайною силою. Єдине, що важливо для забезпечення таких високих експлуатаційних параметрів - підібрати правильний діаметр спарених трубок і зробити багато точкове обтискання з відповідним зусиллям - так, щоб забезпечити і надійну фіксацію вусів, і не пошкодити матеріал повідця.

Артикул	Номер	Назва	Кіл-сть в упаковці, шт.
YM-6020-0,8	#0.8	Double Brass Tube	10
YM-6020-0,9	#0.9	Double Brass Tube	10
YM-6020-1,0	#1.0	Double Brass Tube	10
YM-6020-1,5	#1.5	Double Brass Tube	10

YM-5003 (9 шт) OLIVE RUBBER STOPPER

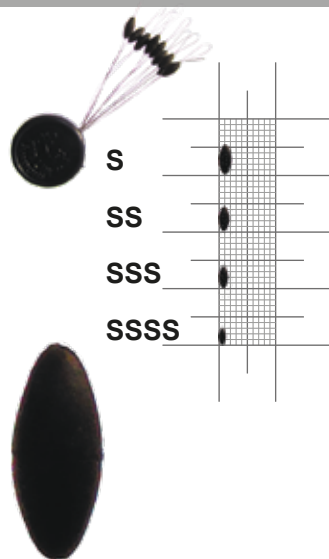

Високі вимоги до стопорів для поплавців заводського виробництва нерідко змушують рибалок по кілька годин підшукувати необхідну модель. Особливо це властиво справжнім профі, які прагнуть відшукати високоякісні агрегати, характеристики яких здатні забезпечити надійність виконання поставленого завдання і водночас легке кріплення на оснащення. Одним із таких є стопор для поплавця MiniMax Olive Rubber Stopper. Характерну назву агрегат отримав через овальну форму, яка зовні нагадує геометрію оливкової кісточки. Виготовляється із силіконового матеріалу в чорному кольорі. Одна упаковка налічує одразу дев'ять пристроїв, завдяки чому вартість одного стопора для поплавця MiniMax Olive Rubber Stopper можна назвати не інакше, як копійчаною. Це дозволяє широко застосовувати його і при організації аматорського лову, і для професійної риболовлі.

Артикул	Розмір	Назва	Кіл-сть в упаковці, шт.
YM-5003-S	S	Olive Rubber Stopper	9
YM-5003-SS	SS	Olive Rubber Stopper	9
YM-5003-SSS	SSS	Olive Rubber Stopper	9
YM-5003-SSSS	SSSS	Olive Rubber Stopper	9

YM-5004 (9 шт) STICK RUBBER STOPPER

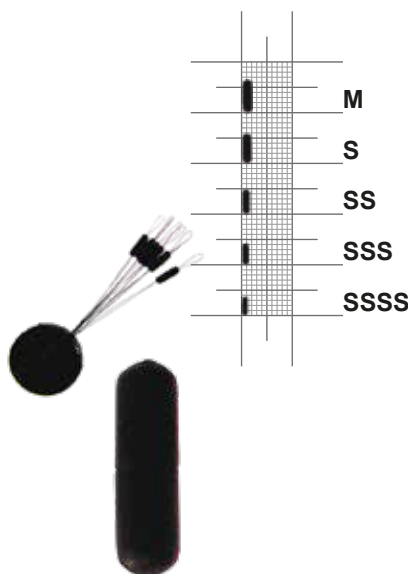

Неймовірно наскільки багато вимог пред'являється до, здавалося б, такого невеликого і навіть непримітного пристрою, як стопор для поплавця. Однак популярність оснащення з його використанням призвела до того, що рибалки по всьому світу намагаються вибирати моделі, що виготовляються лише перевіреними виробниками. Серед виробів найкращим поєднанням ціни, практичності та надійності є стопор для поплавця MiniMax Stick Rubber Stopper. Цей силіконовий пристрій виробляється виключно в чорному кольорі і упаковується в набори з дев'яти штук. Прекрасно підійде тим рибалкам, які дотримуються філософії бюджетного лову. Але не варто не звертати увагу на стопор для поплавця MiniMax Stick Rubber Stopper і професіоналам, які не шкодують грошей на придбання оснащення.

Артикул	Розмір	Назва	Кіл-сть в упаковці, шт.
YM-5004-M	M	Stick Rubber Stopper	9
YM-5004-S	S	Stick Rubber Stopper	9
YM-5004-SS	SS	Stick Rubber Stopper	9
YM-5004-SSS	SSS	Stick Rubber Stopper	9
5004-SSSS	SSSS	Stick Rubber Stopper	9

YM-5018 (9 шт) COLOR STICK RUBBER STOPPER

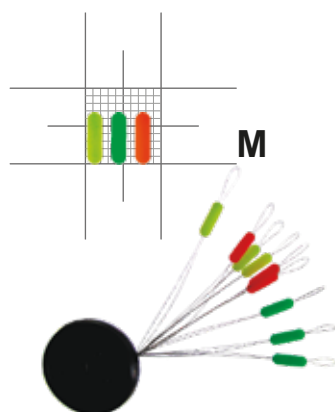

Стопор MiniMax 5018 - повна копія YM-5004 виконана в трьох яскравих кольорах, жовтий, зелений і червоний.

Артикул	Назва	Кіл-сть в упаковці, шт.
YM-5018	COLOR Stick Rubber	9



IT-2001 (10 шт) ROUND BEAD

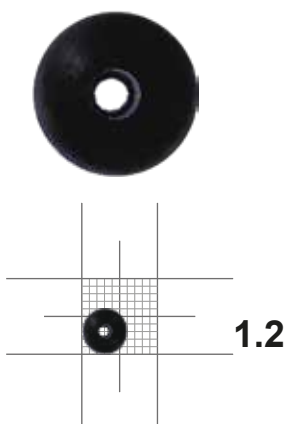

Гумові кульки MiniMax Soft Beat IT2001 — невід'ємний елемент спорядження досвідченого вудильника-корповика, адже саме з їх допомогою виконують такі популярні коропові оснастки, як "вертолїт" (helicopter rig) або у класичних ковзних схемах. Стопорні функції цих "сльозинок" дозволяють досягти ідеальної відповідності довжини ковзання грузила та оптимальної відстані для ефективного само засікання коропових риб. Виготовлені з м'якого каучуку подібного матеріалу, гумові кульки мають прекрасне зчеплення з монтажною поверхнею і тривалим терміном служби.

Артикул	Діаметр зовні /діаметр отвору, мм	Назва	Кіл-сть в упаковці, шт.
IT-2001-1.2	6.0 / 1.2	Soft Beat	10

YM-6013 (10 шт) RUBBER RING

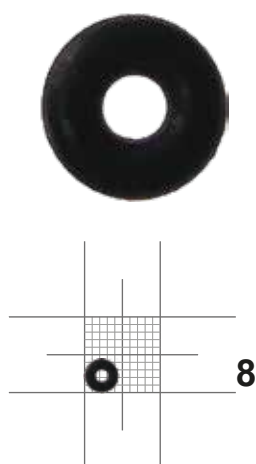

Оснащення ВЕКІ (Wacky) тільки-но набирає популярність у вітчизняних вудильників, але так само, як і за кордоном, вже показала чудову результативність. Для того, щоб долучитися до цього способу лову, вудильнику-спінінгісту не доведеться переробляти снасті кардинально або переглядати свою накопичену роками техніку вудіння: достатньо поповнити арсенал приманок кільчастими хробаками-віки (істівними), придбати гачки-незачіпляйки, але головне – не забути придбати гумові кільця MiniMax Rubber Ring YM-6013. Саме з їх допомогою здійснюється надійна фіксація тіла приманки точно посередині, і вони ж дозволяють успішно створювати ту саму, унікальну векторну анімацію, яка і стала запорукою суттєвого підвищення уловів на малих та великих водоймах.

Артикул	Діаметр, мм	Назва	Кіл-сть в упаковці, шт.
YM-6013-8	4.5	Rubber Ring	10

YM-6081 (1 шт) SILICONE TUBE



Нерідко успіх всієї коропової риболовлі залежить від таких дрібниць, як силіконова трубочка MiniMax Silicone Tube YM-6081, призначена для монтажу волосяного оснащення. Саме виробці цієї фірми перевірені та довели свою надійність нарівні із іменитими брендами. Складний технологічний процес та чудове сучасне обладнання, що застосовується на фабриках, дозволило забезпечити відмінну рівномірність товщини стінок, а також виключити нерівномірності щільності та утворення каверн та повітряних включень. Така трубка еластична, не рветься сама по собі, відмінно витримує навантаження, а також абсолютно індиферентна до навколишнього середовища. Досвідченому вудильнику-корповику не важко підготувати її до оснащення своєї схеми, а демократична ціна забезпечить чудове поле для тренування новачкам у цьому виді вудіння.

Діаметр – 0,8*1,9 мм.

YM-98989-C ANTI TANGLE RIGRUBBERS



Конус силіконовий (пильник) Anti Tangle Rigrubbers Прозорий - важливий елемент для самостійного складання оснащення необхідної конфігурації. У техніці берегового лову важливо бути впевненим у тому, що оснастка не переплуталася, в цьому Вам допоможе цей елемент монтажу для захисту вертлюжків від заплутування. Конус має довжину 32 мм, а товщина змінюється від 4 до 2 мм. Даний конус популярний серед шанувальників морського лову, але так само може бути успішно застосований у прісноводному лові.



YM-98990-C ANTI TANGLE RIGRUBBERS LONG



Конус силіконовий (пильник) Anti Tangle Rigrubbers Прозорий подовжений - важливий елемент для самостійного складання оснащення необхідної конфігурації. У техніці берегового лову важливо бути впевненим у тому, що оснастка не переплуталася, в цьому Вам допоможе цей елемент монтажу для захисту від заплутування відводів та повідців. Конус має довжину 56 мм, а товщина 3 мм. Даний конус популярний серед шанувальників морського лову, але так само може бути успішно застосований у прісноводному лові.



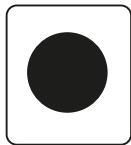

REGULAR
не кована цівка

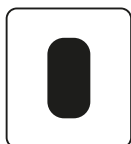

FORGED
кована цівка



RINGED EYE
Форма головки гачка у вигляді кільця



WIDE RING EYE
Форма головки гачка у вигляді кільця широкого діаметру

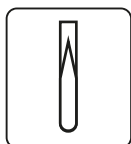

STRAIGHT BEND
Прямий подів

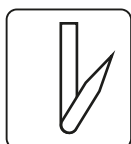

KIRBED BEND
Піддів відведений вліво

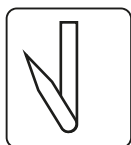

REVERSED BEND
Піддів відведений вправо



BARBLESS
Безбороде жало



MIKRO BARB
Мікроборідка



SPEAR POINT
Жало пряме



OUTBENT POINT
Жало відігнуте назовні



BEAK POINT
Жало підігнуте всередину



CIRKLE POINT
Круглоподібне жало



1 BH
Одна додаткова насічка на цівці



2 BH
Дві додаткові насічки на цівку

SW-0745 WIDE RANGE WORM

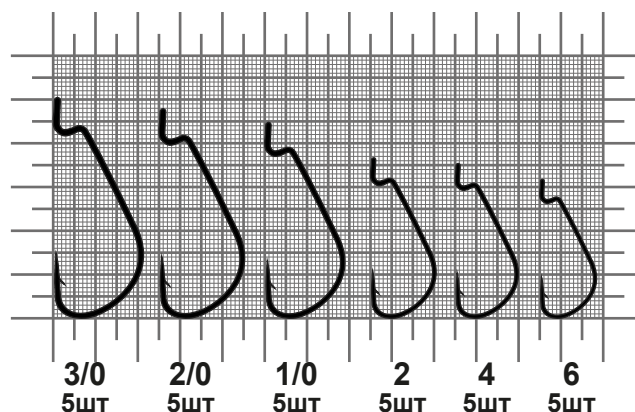

Гачок офсетний MiniMax Wide Range Worm SW-0745 це рибальський гачок із вигином верхньої частини цівки у вигляді невеликої сходинок. Серповидний вигин подовженої цівки забезпечує надійне кріплення делікатної наживки і запобігає її ковзанню з офсетного гачка. Гачок офсетний MiniMax Offset Round Worm SW-0745 належить до моделі Sickle Hook. Подібні гачки застосовуються для насадки приманок із силікону з канавкою для приховування жала та приманок із будь-якого пластичного матеріалу. Ця модель знайшла застосування для лову шляхом drop-shot. Спеціальна технологія заточування жала робить його гострим і міцним, а борідка не травмує рибу, але надійно її утримує після підсікання. Конструкційні особливості гачка дозволяють сховати жало всередину тіла наживки та обловлювати місця, де затоплені дерева та корчи.

Артикул	Розмір	Кіл-сть в упаковці, шт.
SW-0745-3/0	#3/0	5
SW-0745-2/0	#2/0	5
SW-0745-1/0	#1/0	5
SW-0745-2	#2	5
SW-0745-4	#4	5
SW-0745-6	#6	5

SW-0744 OFFSET ROUND WORM

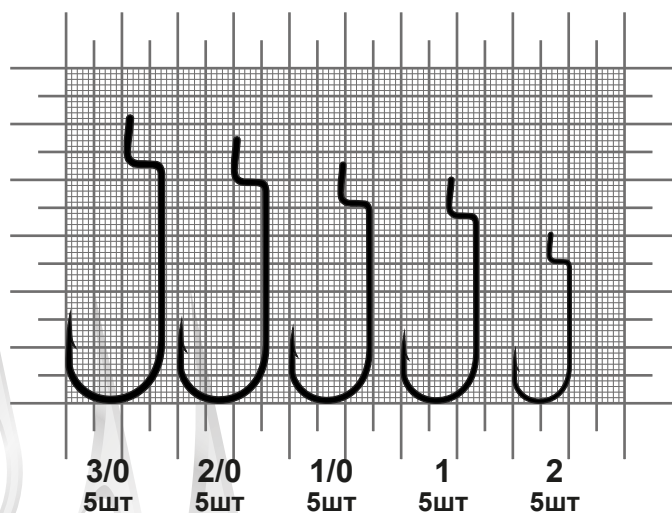

Гачок офсетний MiniMax Offset Round Worm SW-0744 серед аналогічних товарів вирізняється високою якістю виконання та демократичною ціною. Рибальський гачок MiniMax Offset Round Worm SW-0744 виконаний зі сталі VHI великої структурної міцності і характеризується нікельованим покриттям, що запобігає утворенню відблисків, подовженою цівкою з прямим вигином, гарним заточуванням жала, і наявністю маленької борідки мінімально травмуючи рибу. Цей офсетник використовується для обладнання різних снастей при облові місць з травою або корягами.

Артикул	Розмір	Кіл-сть в упаковці, шт.
SW-0744-3/0	#3/0	5
SW-0744-2/0	#2/0	5
SW-0744-1/0	#1/0	5
SW-0744-1	#1	5
SW-0744-2	#2	5



SW-074 WORM

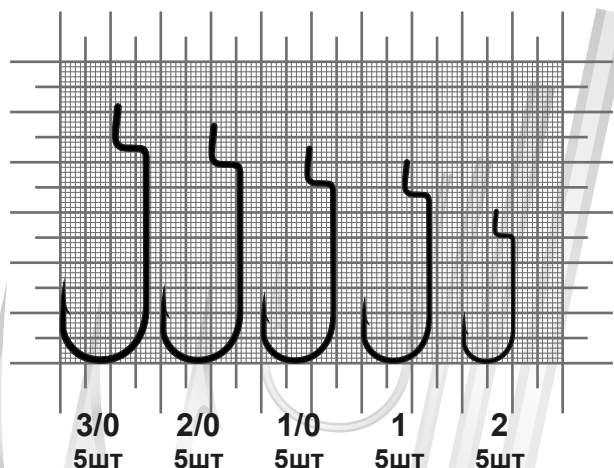

Артикул	Розмір	Кіл-сть в упаковці, шт.
SW-074-3/0	#3/0	5
SW-074-2/0	#2/0	5
SW-074-1/0	#1/0	5
SW-074-1	#1	5
SW-074-2	#2	5

Гачок офсетний MiniMax Offset Round Worm SW-074 це рибальський гачок із вигином верхньої частини цівки у вигляді невеликої сходинок. Круглий вигин подовженої цівки забезпечує надійне кріплення делікатної наживки і запобігає її ковзанню з офсетного гачка. Гачок офсетний MiniMax Offset Round Worm SW-074 належить до класичної моделі Texas Hook у нього цівка з прямим вигином. Подібна форма гачка застосовується для насадки сала, твістерів і віброхвостів із силікону з канавкою для приховування жала, вузькотілих наживок та приманок з будь-якого пластичного матеріалу. Дана модель знайшла застосування в техаській оснастці і для лову методом drop-shot. Конструкційні особливості гачка дозволяють сховати жало всередину тіла наживки та обловлювати місця, де затоплені дерева та корчі.

SW-0741 OFFSET WORM

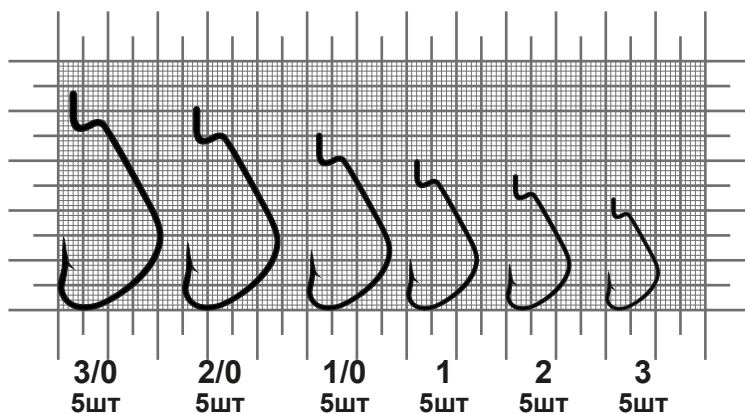

Артикул	Розмір	Кіл-сть в упаковці, шт.
SW-0741-3/0	#3/0	5
SW-0741-2/0	#2/0	5
SW-0741-1/0	#1/0	5
SW-0741-1	#1	5
SW-0741-2	#2	5
SW-0741-3	#3	5

Офсетний гачок MiniMax Offset Worm SW-0741 формою можна віднести до офсетників моделі Sickle Hook. Серповидний загин, що створює зазор між цівкою та приманкою при монтажі, дозволяє закріпити її надійніше. При закиданні важкої оснастки на далекі дистанції це дуже важливо. У момент захоплення рибою наживки зазор виступає як важіль. Модель Sickle Hook офсетного гачка MiniMax Offset Worm SW-0741 при клюванні сприяє самозасиченню риби. Спеціальна технологія заточування жала робить його гострим і міцним, а борідка не травмує рибу, але надійно її утримує після засичення. Термін служби рибальського гачка продовжує чорне нікельоване покриття, що захищає його від агресивного середовища.

SW-0743 WORM

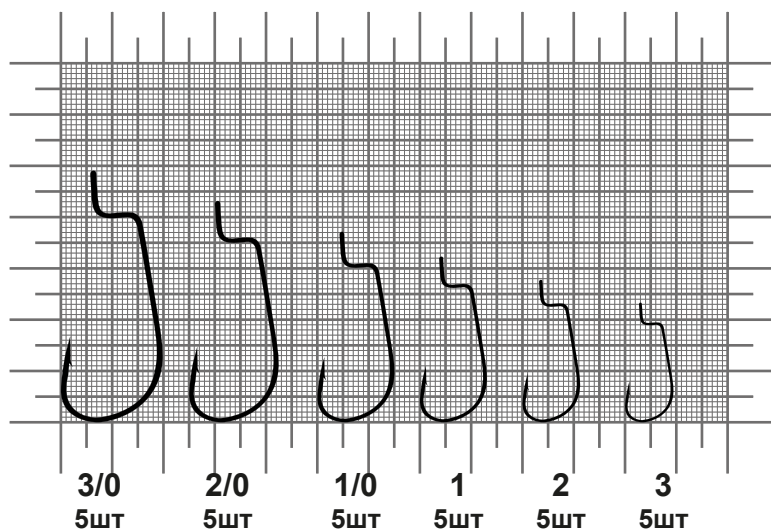

Гачок офсетний для риболовлі MiniMax Offset Round Worm SW-0743 - це модель офсетного гачка Wide Gap. Дана модель виконана з міцної високо вуглецевої сталі, має нікельоване покриття, що захищає від впливів зовні і подовжує термін служби. Виділяється серед офсетних гачків великим загином, що створює зазор між цівкою та приманкою під час монтажу. При захопленні рибою наживки такий зазор виступає як важіль. Офсетник MiniMax Offset Round Worm SW-0743 корейського виробництва використовують при монтажі наживок із твердого матеріалу. Риба, не підозрюючи каверзи, продавлює гачок з наживкою з великою силою, підвищуючи ймовірність засічення.

Артикул	Розмір	Кіл-сть в упаковці, шт.
SW-0743-3/0	#3/0	5
SW-0743-2/0	#2/0	5
SW-0743-1/0	#1/0	5
SW-0743-1	#1	5
SW-0743-2	#2	5
SW-0743-3	#3	5

SW-0091 RYUSEN-BH



Гачки SW-0091 Ryusen BH - мають характерний круглий загин, подовжену, злегка вигнуту всередину цівку та дві додаткові борідки на неї. Гачки чудово підходять для насаджування приманок тваринного походження, особливо підійдуть при використанні морського хробака Нереїса. Додатково Ryusen BH має покриття для захисту від морської води і здебільшого використовуються для ловлі пеленгаса, кефали, та іншої морської риби.

Артикул	Розмір	Кіл-сть в упаковці, шт.
SW-0091-1	#1	5
SW-0091-1/0	#1/0	5
SW-0091-2	#2	5
SW-0091-2/0	#2/0	5
SW-0091-3/0	#3/0	5



Артикул	Розмір	Кіл-сть в упаковці, шт.
SW-1091-7/0	#7/0	3
SW-1091-5/0	#5/0	5
SW-1091-4/0	#4/0	5
SW-1091-3/0	#3/0	10
SW-1091-2/0	#2/0	10
SW-1091-1/0	#1/0	10
SW-1091-2	#2	10
SW-1091-4	#4	10
SW-1091-6	#6	10
SW-1091-8	#8	10
SW-1091-10	#10	10

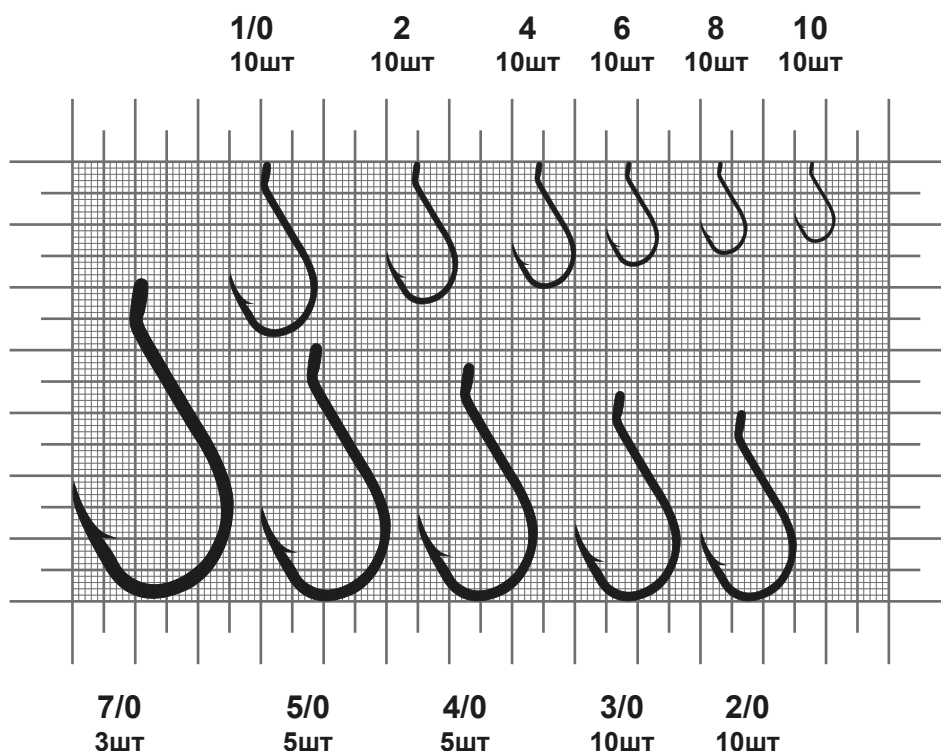

Рибальський гачок MiniMax Beak SW-1091 - це серія потужних гачків, оснащених спеціальним вушком. Вона виконана за інноваційними японськими технологіями. Такі недорогі рибальські гачки здобули попит повсюдно. Корейська якість нині визнана однією з найкращих. Гачки MiniMax виготовляють із вуглецевої сталі, яка відрізняється високою міцністю. Такі вироби використовуються не тільки досвідченими рибалками. Новачки з ними також непогано справляються. Гачок рибальський MiniMax Beak SW-1091 призначений для лову великої риби. Особливо актуальний при лові линя, коропа та караса на протеїнові кульки, перловку, кукурудзу або черв'яки. Його також використовують при полюванні на підступну щуку та судака із застосуванням тваринних насадок: дрібний живець або черв'як.

SW-7505 YARAZU

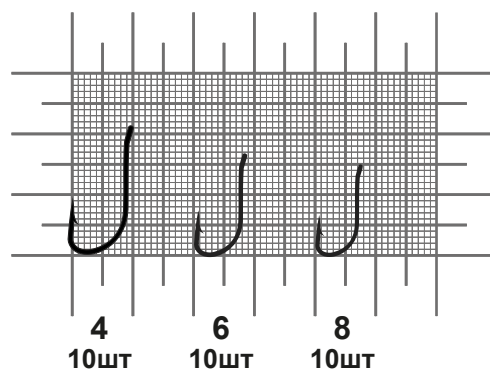

Гачок одинарний MiniMax Yarazu SW-7505 являє собою пристрій стандартної форми з вушком для протягування волосіні. Область застосування гачка досить багатогранна, що дозволяє використовувати його для різноманітних стилів лову.

Артикул	Розмір	Кіл-сть в упаковці, шт.
SW-7505-4	#4	10
SW-7505-6	#6	10
SW-7505-8	#8	10

SW-1115 LIMERICK

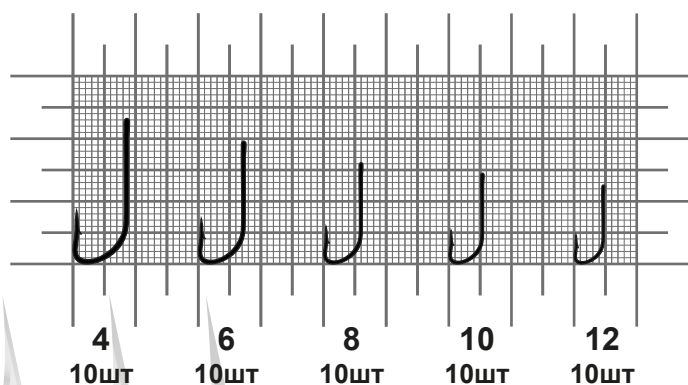
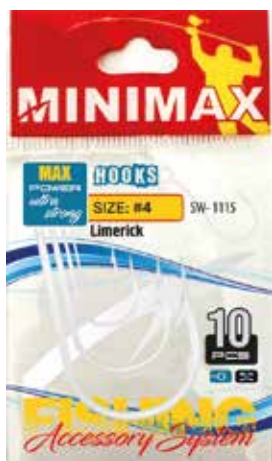

Гачок одинарний MiniMax Limerick SW-1115 призначений для класичних видів риболовлі та активно використовується для лову особин середніх розмірів. Якісний матеріал рибальського гачка має відмінні характеристики жорсткості та пружності, що запобігає деформації аксесуара. Може використовуватися як база для рослинної насадки та наживки тваринного походження.

Артикул	Розмір	Кіл-сть в упаковці, шт.
SW-1115-4	#4	10
SW-1115-6	#6	10
SW-1115-8	#8	10
SW-1115-10	#10	10
SW-1115-12	#12	10

SW-809BD ABUNAI

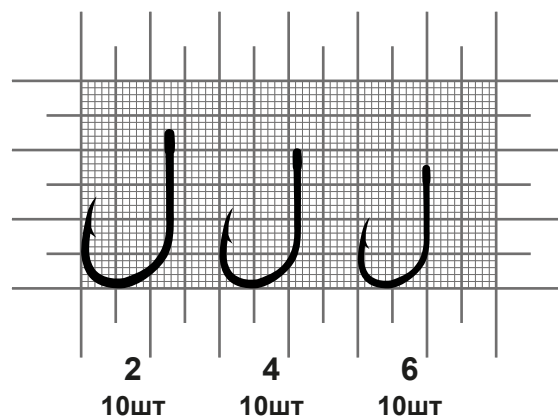
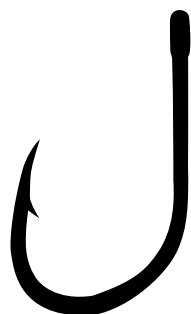

Гачок MiniMax Abunai SW-809BD - Для лову коропа кращого, мабуть, не знайти. Такі рибальські гачки виготовлені із міцної вуглецевої загартованої сталі. Їх відмінності - наявність загнутого жала, кутого по всій довжині.

Артикул	Розмір	Кіл-сть в упаковці, шт.
SW-809BD-2	#2	10
SW-809BD-4	#4	10
SW-809BD-6	#6	10

SW-810BD CHIKARA

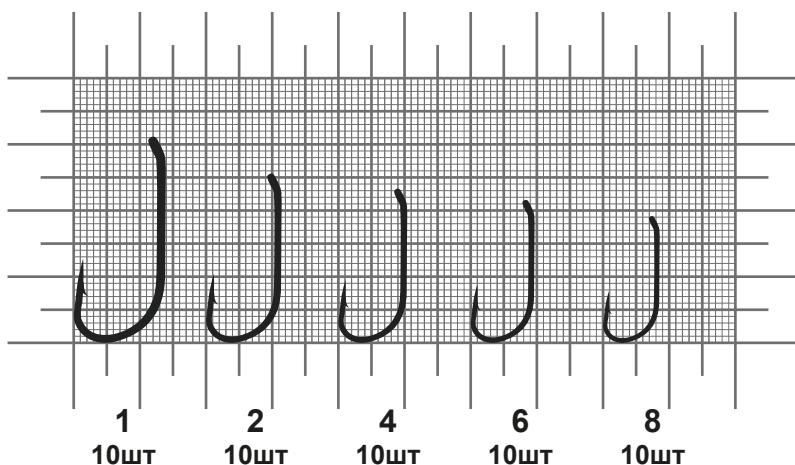
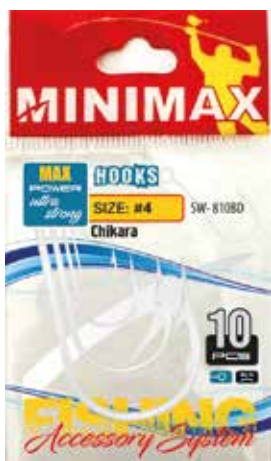

Гачок MiniMax Chikara являє собою модель, призначену для поплавця, або фідерного лову. Цей рибальський гачок відрізняється особливою зачепистістю. Він виконаний із вуглецевої сталі високої міцності. Такі недорогі рибальські гачки мають спеціальне колечко. Самі ж вироби ковані. Вушко гачка щільно загнуте, жало з невеликим заглибленням. Така конструкція зручна при лові будь-якої білої риби, тому її застосовують практично в усіх моделях гачків MiniMax.

Артикул	Розмір	Кіл-сть в упаковці, шт.
SW-810BD-1	#1	10
SW-810BD-2	#2	10
SW-810BD-4	#4	10
SW-810BD-6	#6	10
SW-810BD-8	#8	10

SW-006 ISEAMA

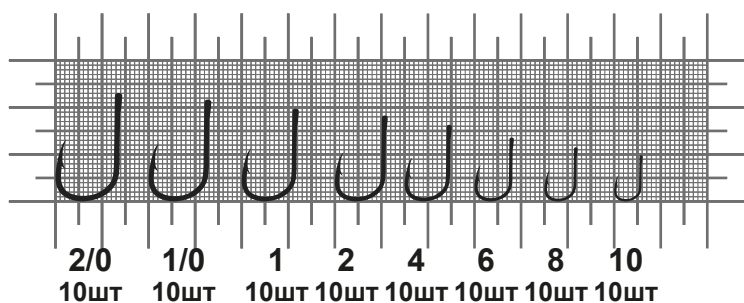
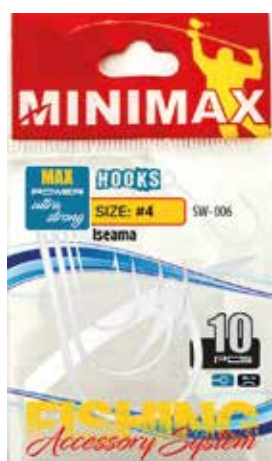

Гачок одинарний MiniMax Iseama SW-006 з колечком - це модель, форма якої призначена для самозасічки майбутнього улову. Відмінність від Iseama SW-0061 у прямій, класичній формі вушка та відсутності бічного вигину цівки.

Артикул	Розмір	Кіл-сть в упаковці, шт.
SW-006-2/0	#2/0	10
SW-006-1/0	#1/0	10
SW-006-1	#1	10
SW-006-2	#2	10
SW-006-4	#4	10
SW-006-6	#6	10
SW-006-8	#8	10
SW-006-10	#10	10

SW-0061 4x-ISEAMA

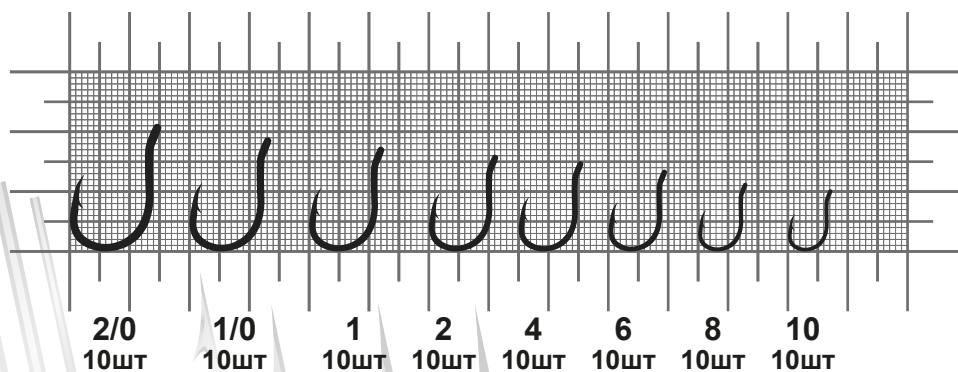
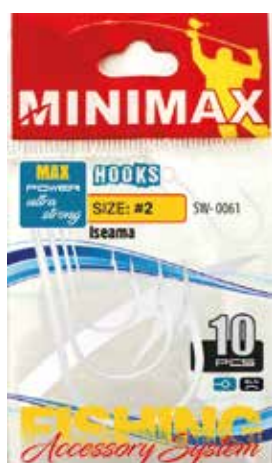

Гачок одинарний MiniMax Iseama SW-0061 з колечком - це модель, форма якої призначена для самозасічки майбутнього улову. Конструкція пристрою розроблена, покладаючись на досвід визнаних професіоналів спортивного лову. Гачок рекомендований для риболовлі на коропа. Гачок захищений від зовнішніх факторів впливу спеціальним покриттям - кольору чорний нікель. Для виробництва гачка використовується японська технологія точного кування і механічного заточування елемента жала гачка.

Артикул	Розмір	Кіл-сть в упаковці, шт.
SW-0061-2/0	#2/0	10
SW-0061-1/0	#1/0	10
SW-0061-1	#1	10
SW-0061-2	#2	10
SW-0061-4	#4	10
SW-0061-6	#6	10
SW-0061-8	#8	10
SW-0061-10	#10	10

SW-807BL SENSEI

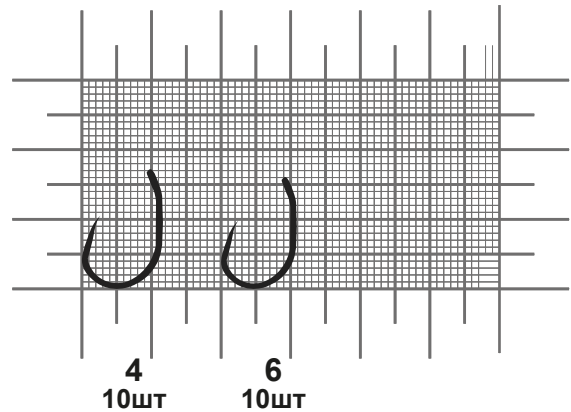

Гачок одинарний MiniMax Sensei SW-807BL це коропова модель з вушком. У даного гачка коротка цівка і відсутня борідка, що дозволяє ефективно використовувати дану модель у процесі спортивного трофейного лову у великих водоймах.

Артикул	Розмір	Кіл-сть в упаковці, шт.
SW-807BL-4	#4	10
SW-807BL-6	#6	10

SW-807BD KOI BARI

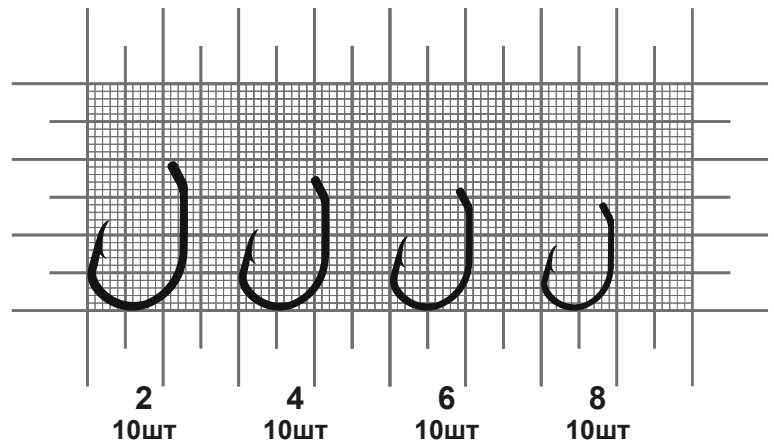

Гачок рибальський короповий MiniMax Koi Bari SW-807BD розроблений цілеспрямовано для тих рибалок, які хочуть якнайшвидшого піймання трофейного представника водного середовища. Профіль такого гачка обраний не дарма. Вирішенням цього питання займалися кращі експерти сучасного коропового лову. Вони проводили безліч тестувань, розглядали різні варіанти. Дослідження зайняли тривалий час. У результаті було створено недорогі рибальські гачки з короткою цівкою. Саме вони стали кращим рішенням для лову коропів та іншої великої риби у великих водоймах.

Артикул	Розмір	Кіл-сть в упаковці, шт.
SW-807BD-2	#2	10
SW-807BD-4	#4	10
SW-807BD-6	#6	10
SW-807BD-8	#8	10

SW-803BD KIJI

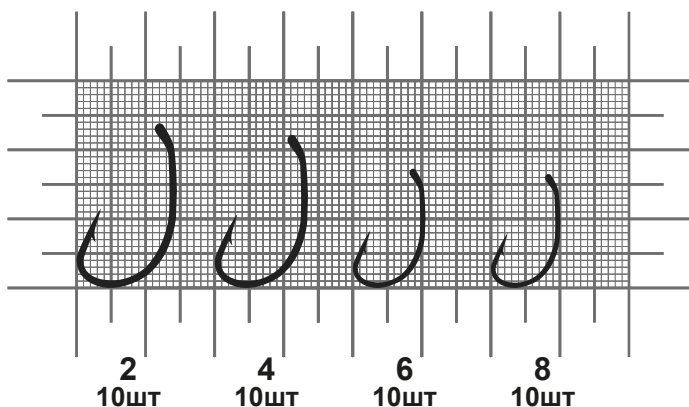

Гачок MiniMax KIJI SW-803BD є яскравим представником серії корокових гачків із вушком. Такі моделі, оснащені короткою цівкою, стали бездоганним варіантом для риболовлі навіть у великих водоймах.

Артикул	Розмір	Кіл-сть в упаковці, шт.
SW-803BD-2	#2	10
SW-803BD-4	#4	10
SW-803BD-6	#6	10
SW-803BD-8	#8	10

SW-11044 KAYO-HEAVY CARP

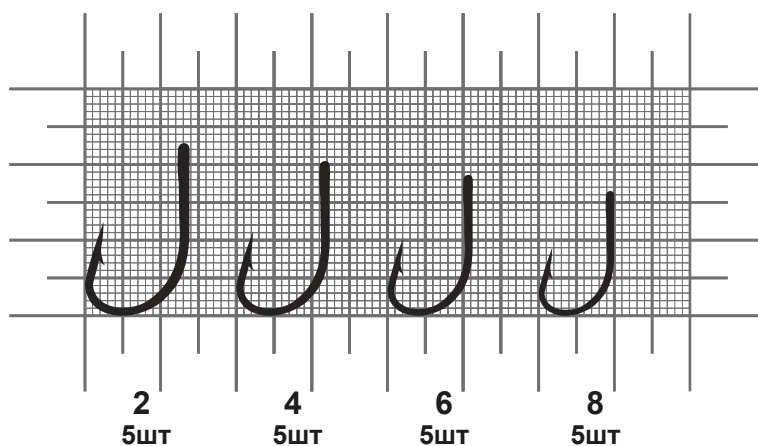
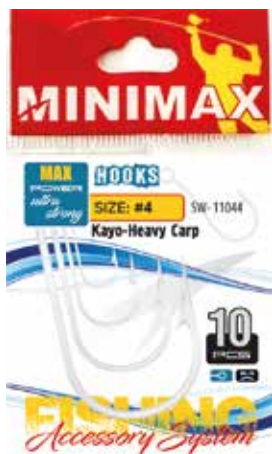

Рибальський гачок MiniMax Kayo-Heavy Carp SW-11044 – це ковані рибальські вироби, виконані за кращими японськими технологіями. Товари даної моделі виготовлені з товстого дроту. Це дозволяє впевнено протистояти навіть великій рибі.

Артикул	Розмір	Кіл-сть в упаковці, шт.
SW-11044-2	#2	5
SW-11044-4	#4	5
SW-11044-6	#6	5
SW-11044-8	#8	5



SW-806BD SHOGUN

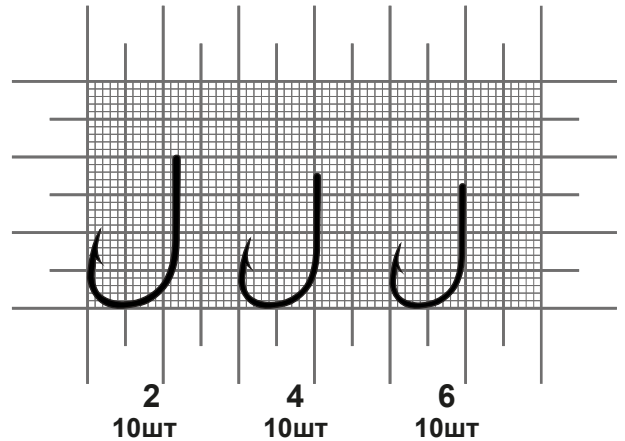
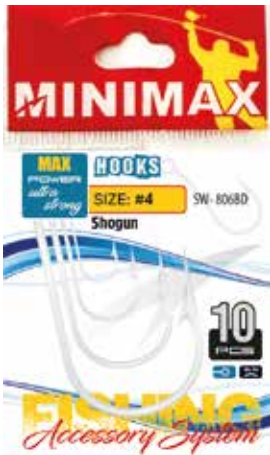

Гачок одинарний MiniMax Shogun SW-806BD - це інструмент, який оснащений самозасічкою, що чудово поєднується з волосяним оснащенням і часто активно застосовується для плаваючих бойлів. Має невеликі розміри. В асортименті можна знайти гачки під номерами: 2, 4 і 6. Гачок одинарний MiniMax Shogun SW-806BD розроблений для спеціалізованого лову досить активних риб, таких як: лящ, амур і короп.

Артикул	Розмір	Кіл-сть в упаковці, шт.
SW-806BD-2	#2	10
SW-806BD-4	#4	10
SW-806BD-6	#6	10

SW-802BD MATSUI

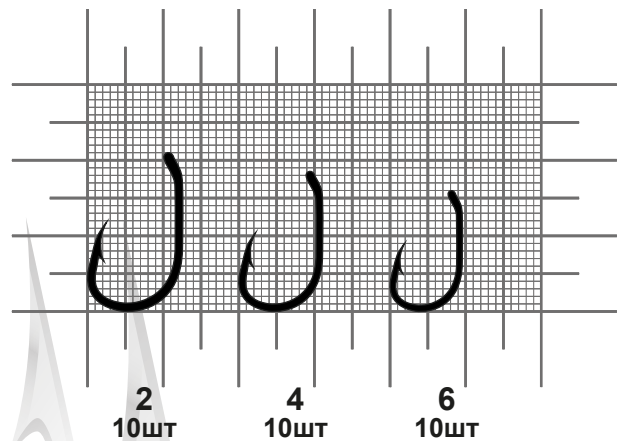
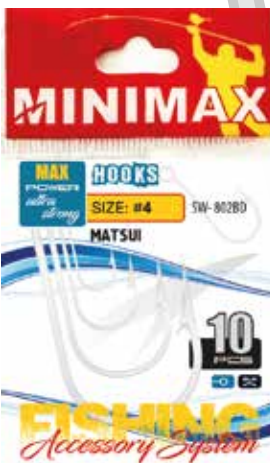

Гачок одинарний MiniMax Matsui SW-802BD - це серія моделей спеціалізованих гачків, призначених для коронового лову. Гачок розроблений за результатами численних досліджень під керівництвом найкращих експертів у цій сфері. Гачок одинарний MiniMax Matsui SW-802BD має укорочену цівку, що орієнтоване для піймання великих особин риб. Завдяки характерним показникам пружності матеріалу, витримує опори найактивніших трофейних екземплярів.

Артикул	Розмір	Кіл-сть в упаковці, шт.
SW-802BD-2	#2	10
SW-802BD-4	#4	10
SW-802BD-6	#6	10

SW-014 KOISO

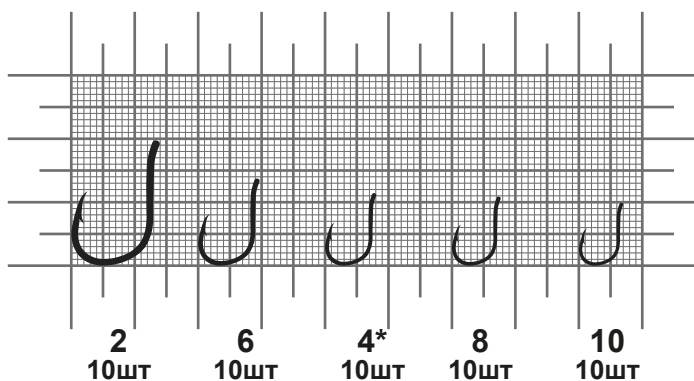
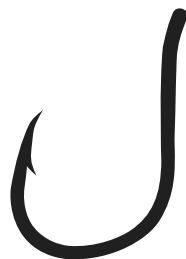
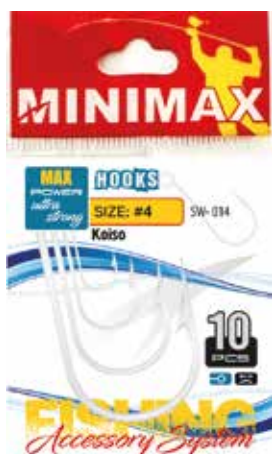

Гачок одинарний MiniMax Matsui SW-802BD – це серія моделей спеціалізованих гачків, призначених для коронового лову. Гачок розроблений за результатами численних досліджень під керівництвом найкращих експертів у цій сфері. Гачок одинарний MiniMax Matsui SW-802BD має укорочену цівку, що орієнтоване для упіймання великих особин риб. Завдяки показникам пружності матеріалу, витримує опори найактивніших трофейних екземплярів.

Артикул	Розмір	Кіл-сть в упаковці, шт.
SW-014-2	#2	10
SW-014-4	#4	10
SW-014-6	#6	10
SW-014-8	#8	10
SW-014-10	#10	10

SW-0071 OKIAMI-CHINU

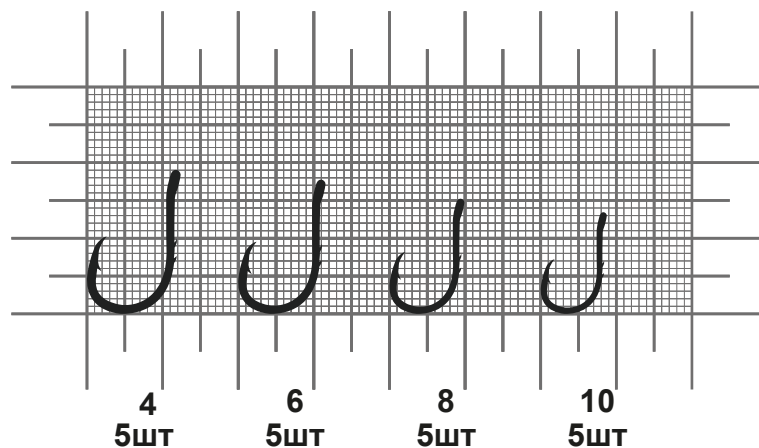
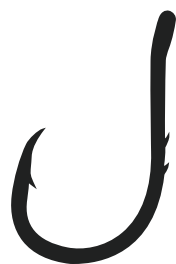

Гачок одинарний MiniMax Okiami-Chinu SW-0071 має досить цікаве конструкторське рішення щодо оснащення цівки пристрою невеликою подвійною борідкою. Завдяки такій конструкції у користувачів з'явилася можливість легко розподіляти наживку. Дані переваги особливо помітні під час риболовлі на опариш. Гострий гачок має досить маленьку, але в той же час міцну борідку, завдяки чому досягається високий ступінь проникнення.

Артикул	Розмір	Кіл-сть в упаковці, шт.
SW-0071-4	#4	5
SW-0071-6	#6	5
SW-0071-8	#8	5
SW-0071-10	#10	5

SW-7535 KOCHINU

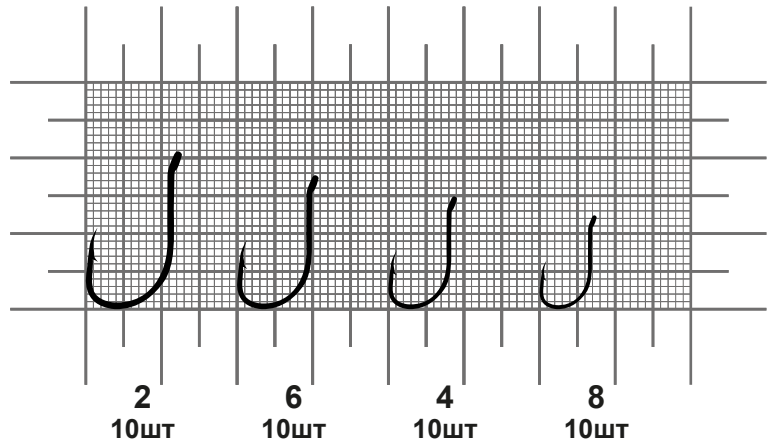
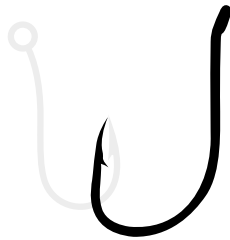
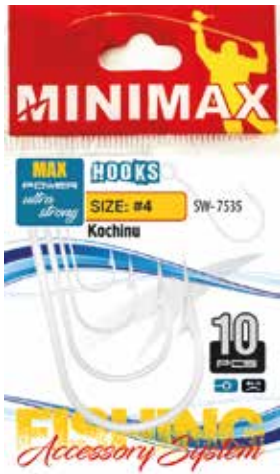

Гачок для фідера MiniMax Kochinu SW-7535 – кований гачок від Мінімакс. Оснащений спеціальним кільцем. Воно дозволяє міцно закріплювати повідець під час монтажу снасті. Ця частина оснастки добре підійде для лову на фідер. Особливістю моделі вважається закруглена форма загну,

Артикул	Розмір	Кіл-сть в упаковці, шт.
SW-7535-2	#2	10
SW-7535-4	#4	10
SW-7535-6	#6	10
SW-7535-8	#8	10

SW-012 FUNA

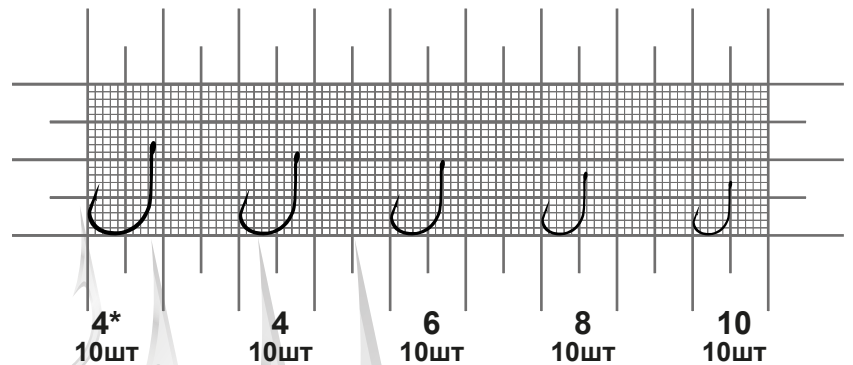
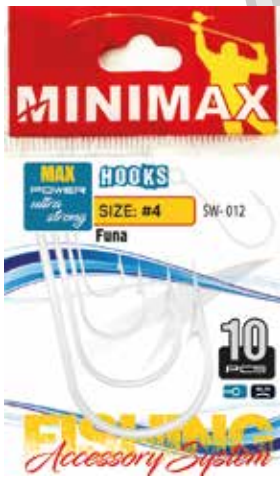

Гачок рибальський MiniMax Funa SW-012 – бездоганна корейська якість рибальських виробів. Особливістю виробу є наявність кільця та мікроборіддя. Цей гачок виконаний з тонкого дроту. Він незамінний при лові маленької та середньо габаритної риби. Як наживка в даному випадку використовується

Артикул	Розмір	Кіл-сть в упаковці, шт.
SW-012-4	#4	10
SW-012-6	#6	10
SW-012-8	#8	10
SW-012-10	#10	10

SW-010 UMITANAGO



8* 10*
10шт 10шт

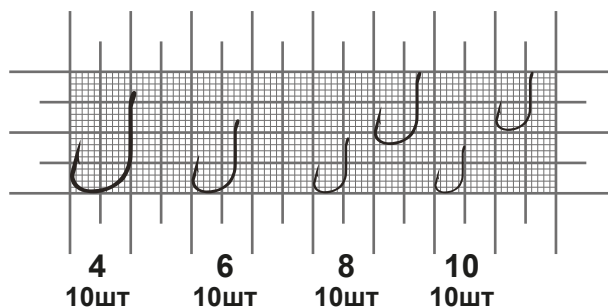

Гачок одинарний MiniMax Umitanago SW-010 – універсальна технологія. Завдяки багатоцільовій формі, модель може бути пристосована для використання різноманітних видів наживки, у тому числі хробаків та злаків. Широка і плоска борідка біля основи вістря забезпечує найкращі пробивання та надійно утримує рибу, практично не даючи шансу зірватися.

Артикул	Розмір	Кіл-сть в упаковці, шт.
SW-010-4	#4	10
SW-010-6	#6	10
SW-010-8	#8	10
SW-010-10	#10	10

SW-029 KEIRYU



6 8 10
10шт 10шт 10шт

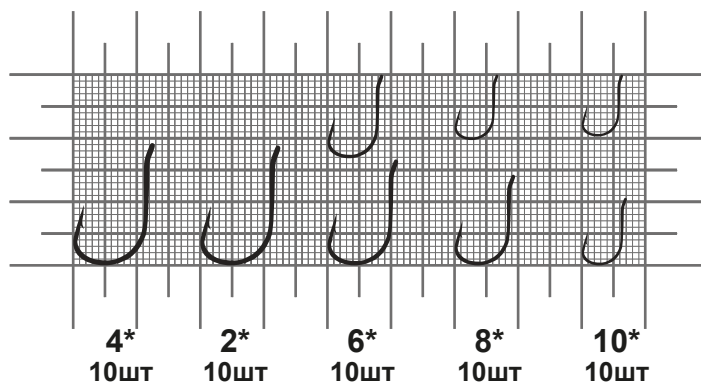
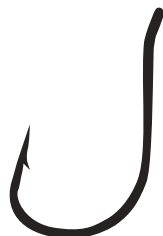

Гачок MiniMax Keiryu виготовлений корейським виробником для «полювання» у морських, прісних та штучних водоймах. Використана високоякісна сталь, яка при тривалому контакті з агресивним середовищем не схильна до руйнування. Ексклюзивне заточування робить гачок MiniMax Keiryu гострим з широким зівом, що додає гачку додаткову міцність. Для гачків MiniMax характерним буде жало з поглибленням для кращого закріплення наживки.

Артикул	Розмір	Кіл-сть в упаковці, шт.
SW-029-2	#2	10
SW-029-4	#4	10
SW-029-6	#6	10
SW-029-8	#8	10
SW-029-10	#10	10



SW-111 LIMERICK

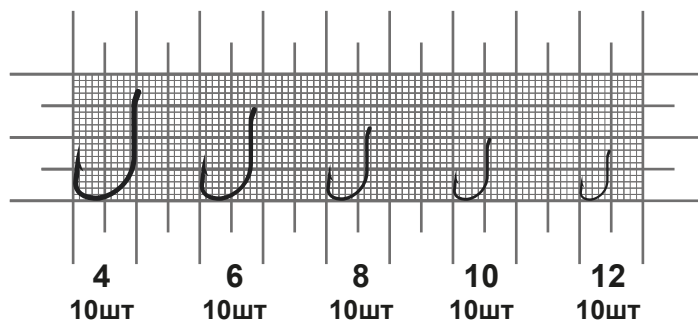
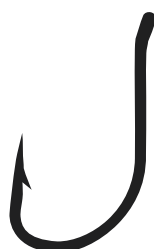
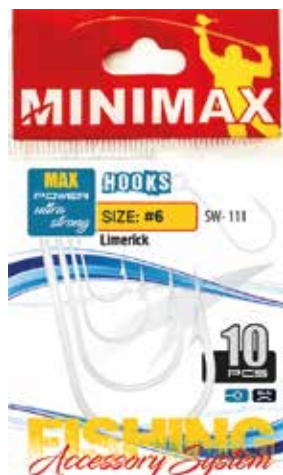

Гачок одинарний MiniMax Limerick SW-111 є класичний варіант рибальського гачка, зарекомендувавши себе тільки з кращого боку, завдяки стандартності та універсальності конструкції. Гачок одинарний MiniMax Limerick SW-111 активно застосовується для риболовлі на середніх особин. За допомогою даного гачка можна організувати лов будь-якої риби, адже він пристосований для насадки як рослинних, так і наживок тваринного походження.

Артикул	Розмір	Кіл-сть в упаковці, шт.
SW-011-1	#1	10
SW-011-2	#2	10
SW-011-4	#4	10
SW-011-6	#6	10
SW-011-8	#8	10
SW-011-10	#10	10
SW-011-12	#12	10
SW-011-14	#14	10

SW-017 MARUSEIGO

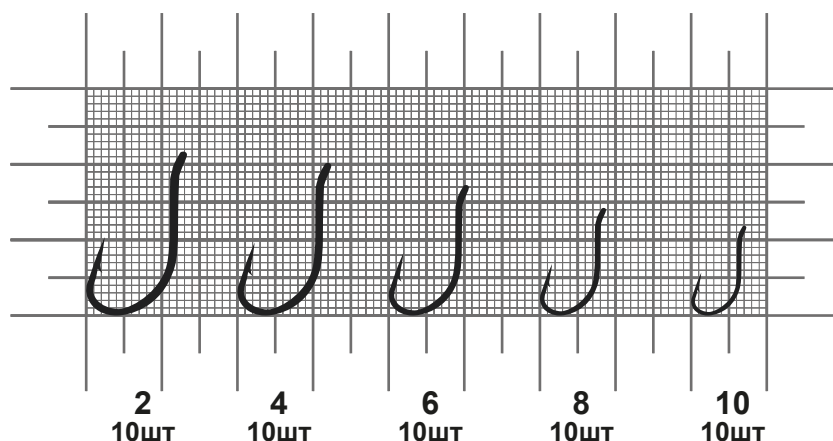

Гачок одинарний MiniMax Maruseigo SW-017 – це один із найкращих виборів для лову на далеких дистанціях. Конструкція виробу передбачає кріплення різних видів наживок: хробаків, вивозків, а також деяких злакових культур. Найчастіше використовується прихильниками лову на штучні полімерні приманки.

Артикул	Розмір	Кіл-сть в упаковці, шт.
SW-017-2	#2	10
SW-017-4	#4	10
SW-017-6	#6	10
SW-017-8	#8	10
SW-017-10	#10	10

SW-003 KAIZU

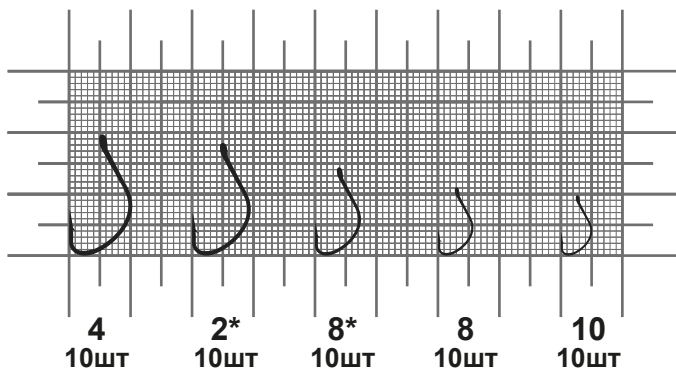
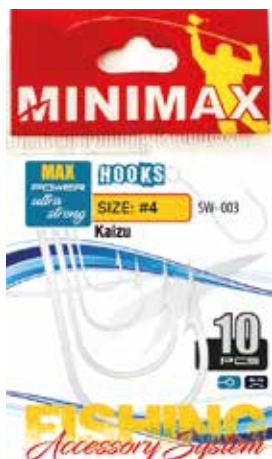

Гачок рибальський MiniMax Kaizu SW-003 - один з найбільш надійних варіантів для фідерного лову і поплавця. Виготовлений із високоміцної вуглецевої сталі, оснащений вушком, який щільно загнутий. Гачок MiniMax має характерне жало з поглибленням. Його називають Hollow Point. Насадка може бути будь-якою: від хробака до мастирки.

Артикул	Розмір	Кіл-сть в упаковці, шт.
SW-003-2	#2	10
SW-003-4	#4	10
SW-003-6	#6	10
SW-003-8	#8	10
SW-003-10	#10	10

SW-004 AKITAKITSUNE

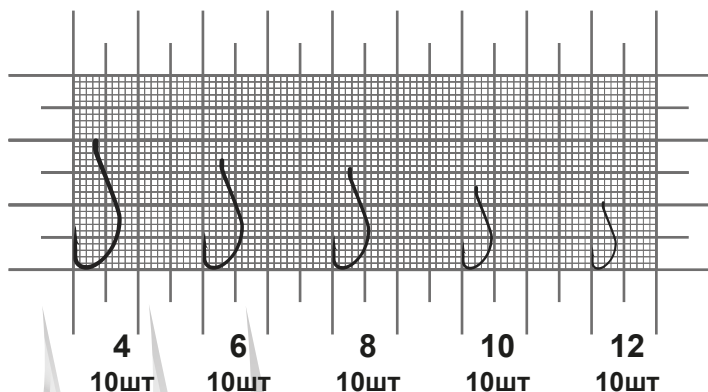
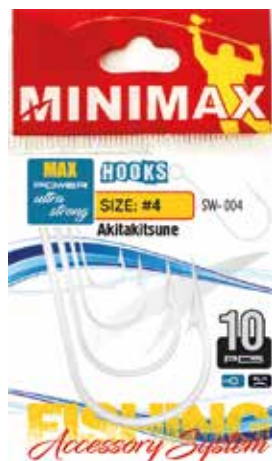

Гачки MiniMax Akitakitsune SW-004 - це надійні вироби для риболовлі. Жало з поглибленням «Hollow Point». Ця конструкція застосовується у більшості сучасних моделей MiniMax. Гачки MiniMax Akitakitsune SW-004 бездоганно підійдуть для поплавця та фідерного лову. Така модель відрізняється зачепністю. Її заточування виконано хімічним способом. Сам гачок кований із спеціальним кільцем для зручного монтажу гачка до повідця.

Артикул	Розмір	Кіл-сть в упаковці, шт.
SW-004-4	#4	10
SW-004-6	#6	10
SW-004-8	#8	10
SW-004-10	#10	10
SW-004-12	#12	10



SW-0011 TOYKO



10 12 14
10шт 10шт 10шт

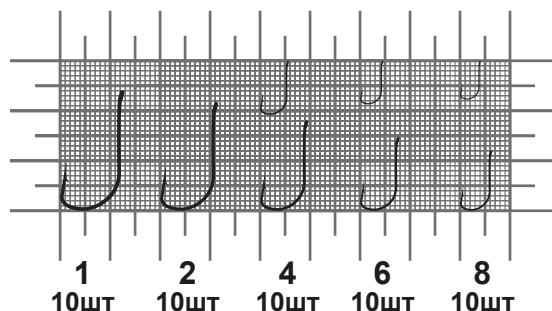
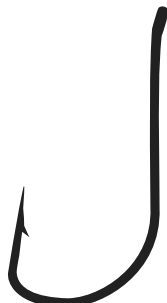
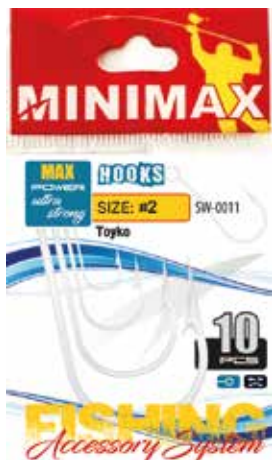

Артикул	Розмір	Кіл-сть в упаковці, шт.
SW-0011-1	#1	10
SW-0011-2	#2	10
SW-0011-4	#4	10
SW-0011-6	#6	10
SW-0011-8	#8	10
SW-0011-10	#10	10
SW-0011-12	#12	10
SW-0011-14	#14	10

Гачок одинарний MiniMax Toyko SW-0011 – це модель з подовженою цівкою, яка відмінно пристосована для лову за допомогою далекого закидання або фідерним способом. Гачок виготовляється з досить тонкого дроту, що підвищує його чіпкість у порівнянні з іншими виробами даного сегмента.

SW-002 IZUMEZINA



10 12
10шт 10шт

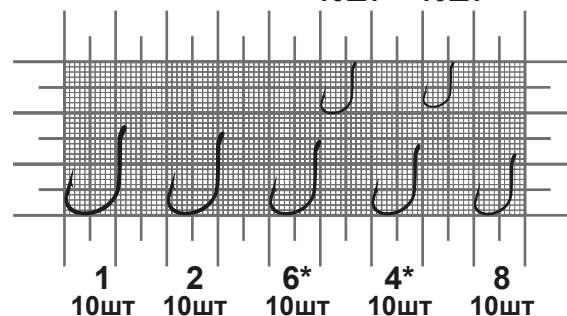
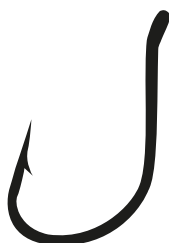

Артикул	Розмір	Кіл-сть в упаковці, шт.
SW-002-1	#1	10
SW-002-2	#2	10
SW-002-4	#4	10
SW-002-6	#6	10
SW-002-8	#8	10
SW-002-10	#10	10
SW-002-12	#12	10

Рибальський гачок MiniMax Izumezina SW-002 відрізняється гарною якістю. Такі ковані рибальські гачки оснащені спеціальним кільцем. Це дозволяє ловити рибу на різні насадки та наживки. Для волосяного оснащення краще варіанта не знайти. Ці недорогі рибальські гачки дозволяють ловити рибу на кукурудзу, перлівку, тісто та хліб.

SW-421 OKAYO

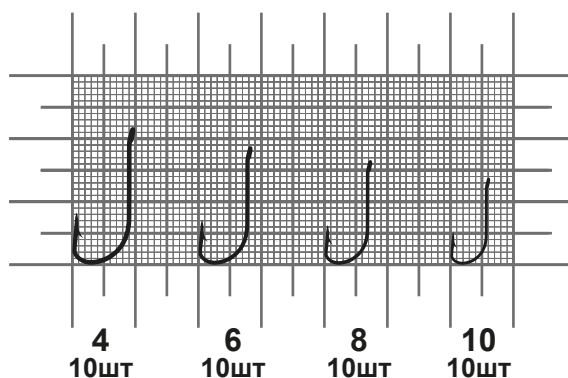
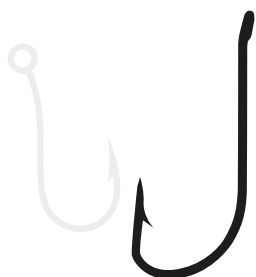
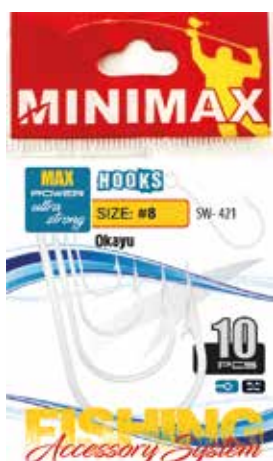

Гачок одинарний MiniMax Okayu SW-421 – це модель від південнокорейського виробника, яка під час виробництва піддається хімічному заточуванню. Конструкція пристрою має відмінні показники чіпкості, завдяки чому надійно тримає рибу та мінімізує можливість втрати улову. Гачок одинарний MiniMax Okayu SW-421 однаково добре підходить як для поплавцевої ловлі, так і для лову за допомогою фідера.

Артикул	Розмір	Кіл-сть в упаковці, шт.
SW-421-4	#4	10
SW-421-6	#6	10
SW-421-8	#8	10
SW-421-10	#10	10

SW-1201 MIYAKO

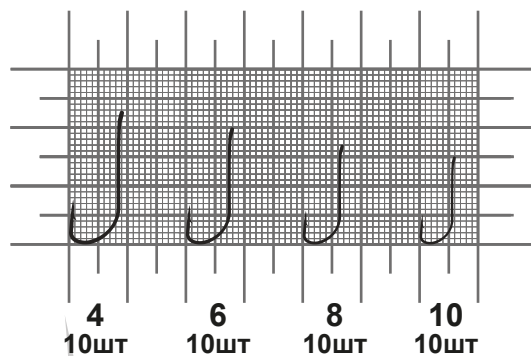

Гачок одинарний MiniMax Miyako SW-1201 виготовляється з дотриманням усіх японських технологій на базі південнокорейських потужностей. Підходить для кріплення широкого спектру приманок тваринного та рослинного походження. Форма гачка розроблена спеціально для зручності виловлення.

Артикул	Розмір	Кіл-сть в упаковці, шт.
SW-1201-4	#4	10
SW-1201-6	#6	10
SW-1201-8	#8	10
SW-1201-10	#10	10



SW-021 DX-AJI

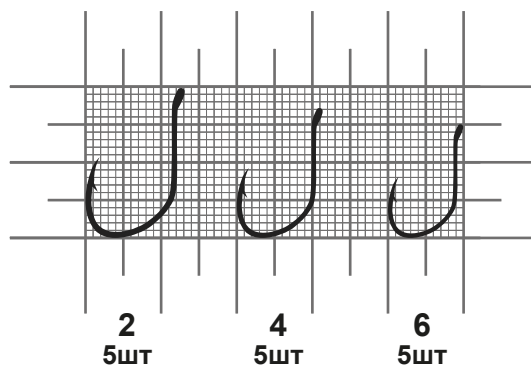
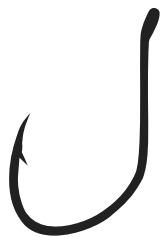
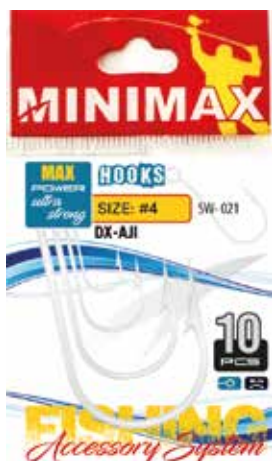

Гачок MiniMax DX-AJI SW-021 зачіпний, з клювоподібним вигином з міцної високо вуглецевої сталі. Ексклюзивне заточення жала рибальського гачка робить його міцним і гострим, а невелика борідка не травмує рибу, але надійно її утримує після підсічки. Гачок MiniMax DX-AJI SW-021 має злегка загнуте вушко, збільшений діаметр. Наявність вушка дозволяє використовувати його для прив'язки різних варіацій вузлів. Серія гачків, призначена для лову коропа, амура та яща. Виготовлені з товстого круглого сталевого дроту, що робить їх неймовірно потужними та надійними.

Артикул	Розмір	Кіл-сть в упаковці, шт.
SW-021-2	#2	10
SW-021-4	#4	10
SW-021-6	#6	10

SW-016 AJI

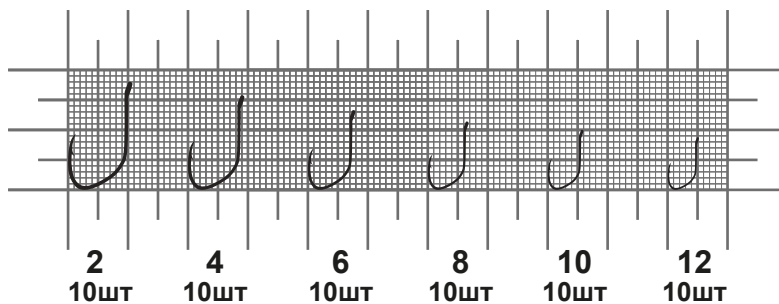

Гачок MiniMax AJI SW-016 зачіпний, з клювоподібним вигином із міцної високовуглецевої сталі. Ексклюзивне заточення жала рибальського гачка робить його міцним і гострим, а невелика борідка не травмує рибу, але надійно її утримує після підсічки. Гачок MiniMax AJI SW-016 має злегка загнуте вушко, збільшений діаметр. Наявність вушка дозволяє використовувати його для прив'язки різних варіацій вузлів. Даний гачок для риболовлі розрахований на рибалок, які віддають перевагу вуденню поплавцевими снастями, а так само на любителів фідерного лову. Гачки з вушком, призначені для аделтів поплавцевої вудки (англійського і болонського методів лову) і фідерного лову.

Артикул	Розмір	Кіл-сть в упаковці, шт.
SW-016-2	#2	10
SW-016-4	#4	10
SW-016-6	#6	10
SW-016-8	#8	10
SW-016-10	#10	10
SW-016-12	#12	10

SW-1114 PLAIN SHANK

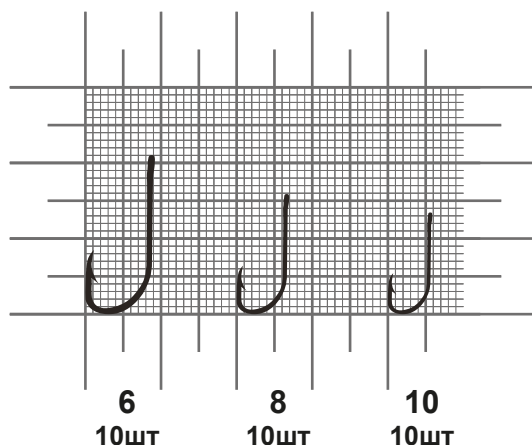

Гачок одинарний MiniMax Plain Shank SW-1114 виготовляється за допомогою кування та механічного процесу заточування. Конструкція моделі має стандартне вушко і злегка закруглене жало зі суттєвою борідкою, що сприяє надійному утриманню улову після підсічки. Гачок одинарний MiniMax Plain Shank SW-1114 використовується для класичних видів лову з найрізноманітнішими видами наживки - від злакових видів до хробаків. Надійність моделі досягається використанням високоякісної сировини з покращеними характеристиками пружності, що мінімізує знос гачка під час експлуатації.

Артикул	Розмір	Кіл-сть в упаковці, шт.
SW-1114-6	#6	10
SW-1114-8	#8	10
SW-1114-10	#10	10

SW-1121 CRYSTAL

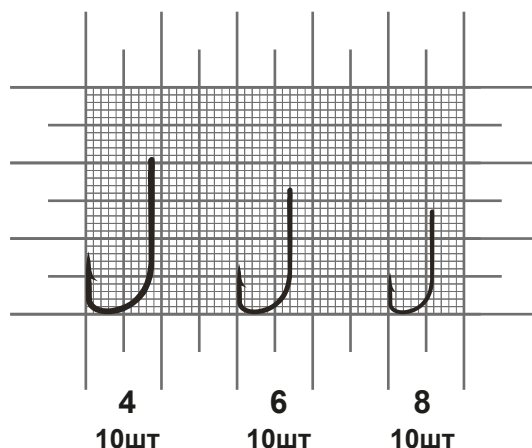
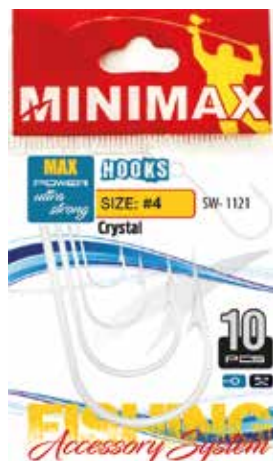

Гачок MiniMax Crystal SW-1121 призначений переважно для лову на пастоподібні насадки, а також бутерброд. Він бездоганно підійде для лову лящових риб та плітки.

Артикул	Розмір	Кіл-сть в упаковці, шт.
SW-1121-4	#4	10
SW-1121-6	#6	10
SW-1121-8	#8	10

SW-107-1 AMERICAN KIRBY

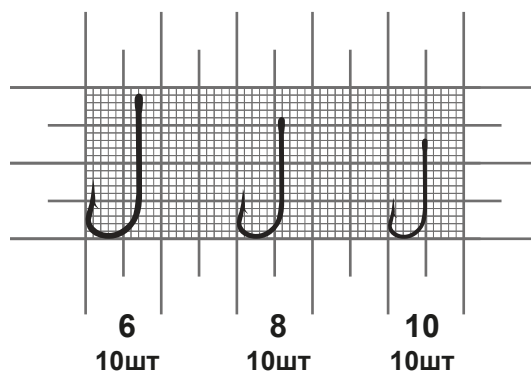
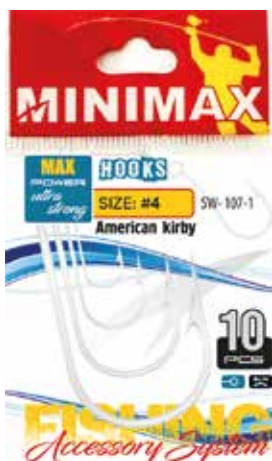

Рибальський гачок MiniMax American Kirby SW-107-1 – яскравий представник рибальських кованих гачків, що мають неймовірну силу. Вони оснащені довгою цівкою, тому цей продукт дозволяє ловити такі види риб, які глибоко заковтують приманку. Мають спеціальне вушко, для зручного та міцного монтажу до основної снасті. Ці гачки дозволяють успішно ловити линя, карася, а також коропа на перловку, кукурудзу, протеїнові кульки. American Kirby SW-107-1 стане чудовим варіантом і для лову щук або судака на живця або оснащувати гачком силіконові істівні приманки.

Артикул	Розмір	Кіл-сть в упаковці, шт.
SW-107-1-6	#6	10
SW-107-1-8	#8	10
SW-107-1-10	#10	10

SW-115 VIKING

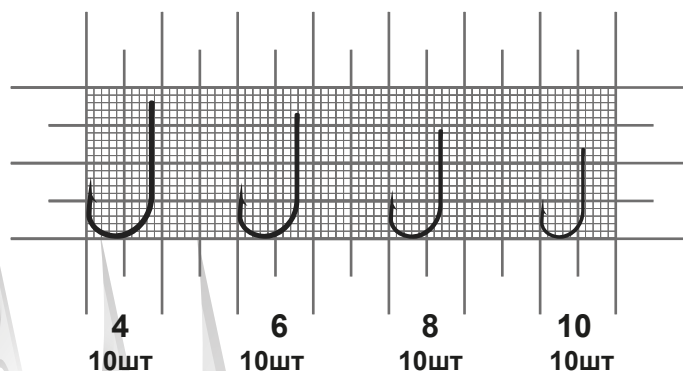

Гачок одинарний MiniMax Viking SW-115 форма цього виробу відома багатьом поколінням рибалок по всьому світу. Завдяки універсальності конструкції може бути застосований практично для всіх сучасних видів риболовлі. Гачок одинарний MiniMax Viking SW-115 є сучасним аналогом багатьох моделей, розроблених ще кілька десятиліть тому.

Артикул	Розмір	Кіл-сть в упаковці, шт.
SW-115-4	#4	10
SW-115-6	#6	10
SW-115-8	#8	10
SW-115-10	#10	10

SW-1101 BAITHOLDER-BH

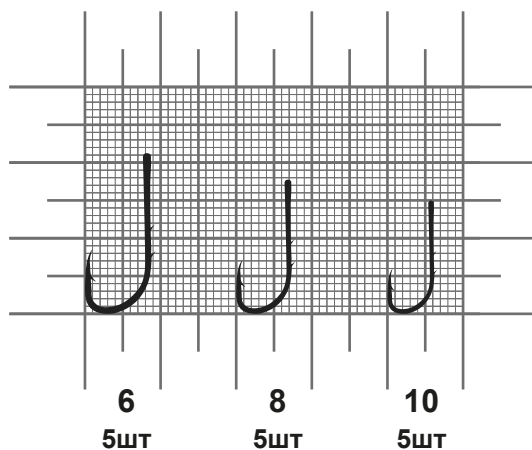

Гачок рибальський MiniMax Baitholder-Bh SW-1101 виготовлений у південній Кореї за інноваційними японськими технологіями. Він виконаний із міцної вуглецевої сталі. Такий гачок має круглу форму вигину, має щільно загнуте вушко. У ньому передбачається довга цівка, на якій знаходяться дві борідки. Завдяки останнім будь-яка з приманок, чи то штучна, чи тваринна - триматиметься набагато надійніше і довше за часом. Кований рибальський гачок MiniMax Baitholder-Bh SW-1101 оснащений укрупненим кільцем. Він відмінно підійде для лову хижака на класичне шарнірне оснащення.

Артикул	Розмір	Кіл-сть в упаковці, шт.
SW-1101-6	#6	5
SW-1101-8	#8	5
SW-1101-10	#10	5

SW-110 BAITHOLDER-BH

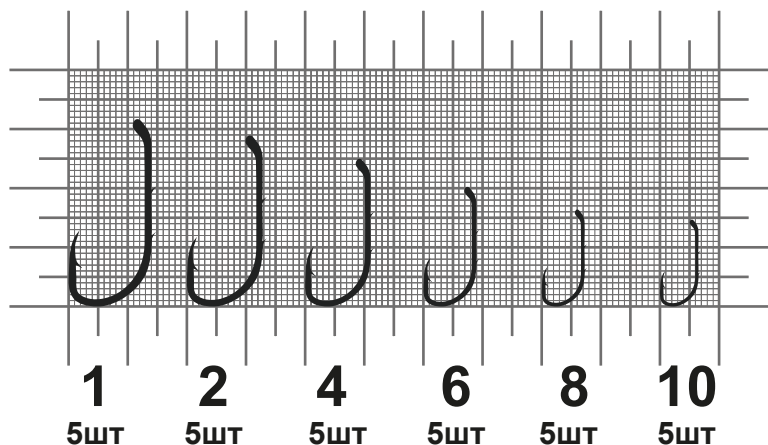

Гачок рибальський Baitholder-Bh SW-110- має загнуте всередину вушко та круглу форму загину. Типовою для таких рибальських гачків є наявність жала з поглибленням. Насадку слід використовувати тваринну. Лов крупної риби - справа не проста, тому на цівці передбачені дві борідки, що утримують насадку дуже надійно. Рекомендується для лову великого коропа.

Артикул	Розмір	Кіл-сть в упаковці, шт.
SW-110-1	#1	5
SW-110-2	#2	5
SW-110-4	#4	5
SW-110-6	#6	5
SW-110-8	#8	5
SW-110-10	#10	5



SW-100 ROUND

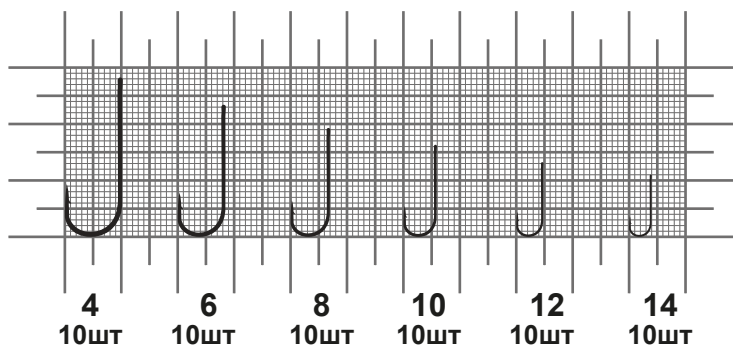

Гачок одинарний MiniMax Round SW-100 це модель гачка з помітно подовженою цівкою та закругленим піддівком. Відмінно підходить для лову за допомогою мотилу або опариша. Має високі характеристики пробійності і надійності фіксації улову.

Артикул	Розмір	Кіл-сть в упаковці, шт.
SW-100-4	#4	10
SW-100-6	#6	10
SW-100-8	#8	10
SW-100-10	#10	10
SW-100-12	#12	10
SW-100-14	#14	10

SW-100R ROUND RED

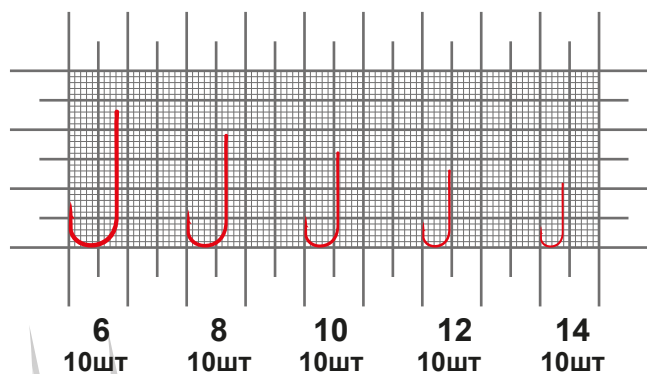
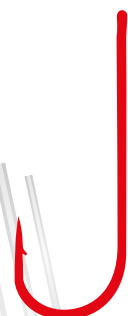

Гачок одинарний MiniMax Round RED SW-100R представляє собою модель з помітно подовженою цівкою та закругленим піддівком. Забарвлений у червоний колір. В іншому є повною копією Round SW-100. Розмірна сітка починається із шостого номера.

Артикул	Розмір	Кіл-сть в упаковці, шт.
SW-100-6R	#6	10
SW-100-8R	#8	10
SW-100-10R	#10	10
SW-100-12R	#12	10
SW-100-14R	#14	10

SW-001 SODE

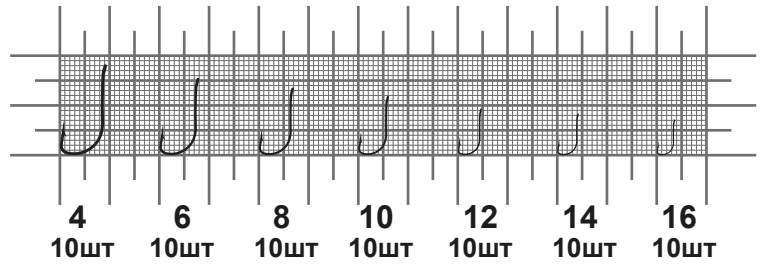
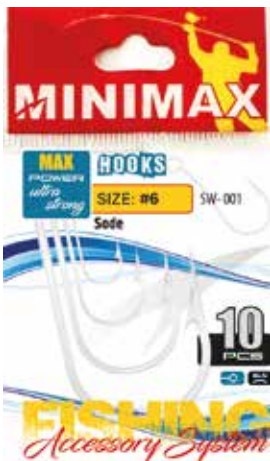

Гачок одинарний MiniMax Sode SW-001 - являє собою гачок з вушком, подовженою цівкою та мініатюрною борідкою. Мають хороші характеристики проби́йності, завдяки чому часто застосовуються досвідченими рибалками для поплавця. Також може застосовуватися для обладнання короткого оснащення під найрізноманітніші види наживки. Сировина, що використовується для тонкого кування гачка, поєднує в собі ідеальні параметри жорсткості та пружності кінцевого виробу.

Артикул	Розмір	Кіл-сть в упаковці, шт.
SW-001-4	#4	10
SW-001-6	#6	10
SW-001-8	#8	10
SW-001-10	#10	10
SW-001-12	#12	10
SW-001-14	#14	10
SW-001-16	#16	10

SW-001R SODE Red

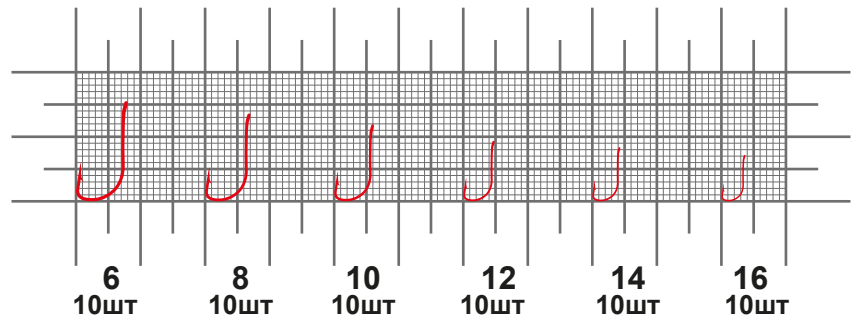

Гачок одинарний MiniMax Sode RED SW-001R – це копія гачка Sode SW-001, пофарбована в червоний колір. Нумерація починається із шостого номера.

Артикул	Розмір	Кіл-сть в упаковці, шт.
SW-001-6R	#6	10
SW-001-8R	#8	10
SW-001-10R	#10	10
SW-001-12R	#12	10
SW-001-14R	#14	10
SW-001-16R	#16	10



SW-007 CHINU

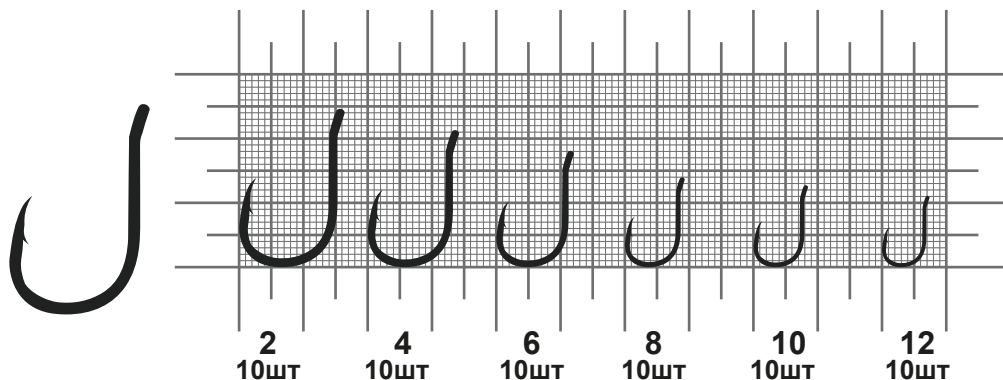
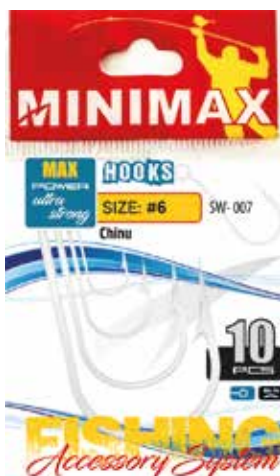

Гачок одинарний MiniMax Chinu SW-007 – це кована модель з кільцем та закругленим піддівком. На відміну від аналогів має подовжену цівку та вигнуте всередину вістря. Виготовляється за допомогою сучасних методів хімічного заточування. Рекомендований для риболовлі на всі види наживок та бойли, завдяки чому може бути використаний для лову різних видів риб – від всеїдних особин до середніх хижаків.

Артикул	Розмір	Кіл-сть в упаковці, шт.
SW-007-2	#2	10
SW-007-4	#4	10
SW-007-6	#6	10
SW-007-8	#8	10
SW-007-10	#10	10
SW-007-12	#12	10

SW-S59

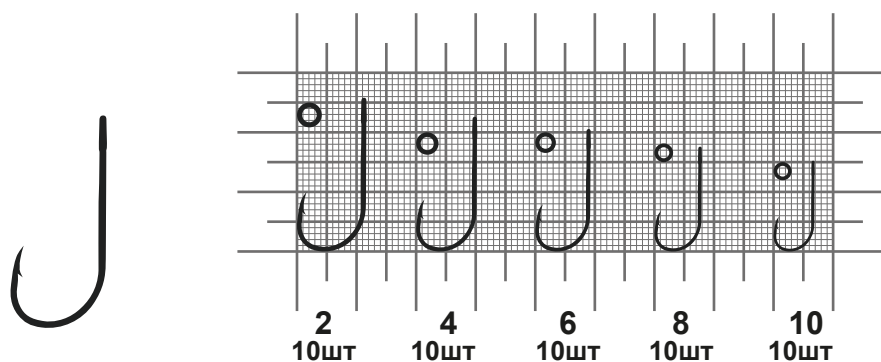

Гачок MiniMax S-59 зачепний, з дзюбодібним вигином з міцної високовогнєцевої сталі. Ексклюзивне заточення жала рибальського гачка робить його міцним і гострим, а невелика борідка не травмує рибу, але надійно її утримує після підсічки. Гачок MiniMax S-59 має вушко збільшеного діаметра під завідне кільце. Гачки з вушком, призначені для оснащення мікро силікону, переоснащення міні блешень та воблерів.

Артикул	Розмір	Кіл-сть в упаковці, шт.
SW-S59-2	#2	10
SW-S59-4	#4	10
SW-S59-6	#6	10
SW-S59-8	#8	10
SW-S59-10	#10	10

SW-11040 DOUBLE HOOK

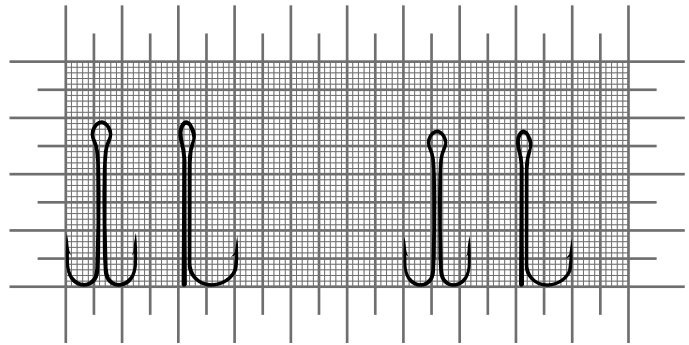
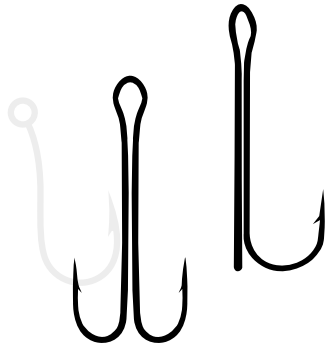
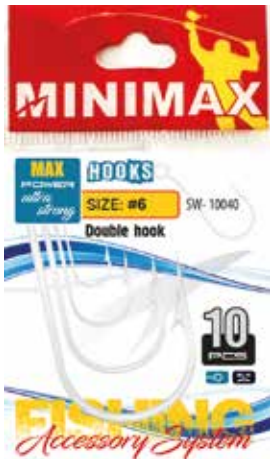

6
10шт

8
10шт

Двійник подовжений MiniMax Double Hook SW-11040 є моделлю, що виробляється на корейських виробничих потужностях з дотриманням найдрібніших деталей японських технологій. Гачок має дзьобоподібну геометрію тіла та хімічне заточення обох жал. Поліпшення параметра пробиваності досягається завдяки зменшенню борідки, що сприяє мінімізації опору під час пронизуваної губи. Вдало обрана розробниками форма дозволяє застосувати подвійний гачок MiniMax Double Hook SW-11040 для спорудження абсолютно будь-якої приманки, де потрібно застосування подвійного гачка. Чудовим показником міцності модель завдячує вихідній сировині - високовуглецевої сталі. Її застосування зробило двійник не тільки досить практичним, але й надійним виробом, надавши йому здатність з легкістю витримувати екстремальне навантаження під час виважування габаритних трофеїв. Зовнішнє антикорозійне покриття гачка (BLN-чорний нікель) надає моделі благородного металевого блиску і чудово захищає сталь від шкідливих факторів агресивного середовища.

Артикул	Розмір	Кіл-сть в упаковці, шт.
SW-11040-6	#6	10
SW-11040-8	#8	10



SW-075 WEEDLESS SPROAT

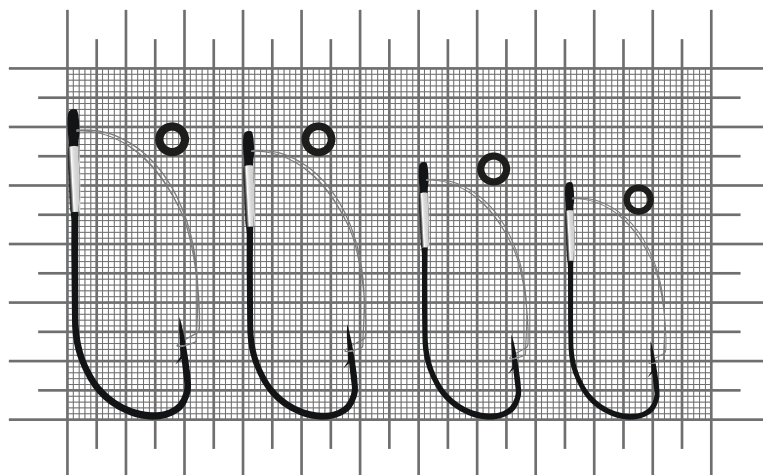

4/0
5шт

3/0
5шт

2/0
5шт

1/0
5шт

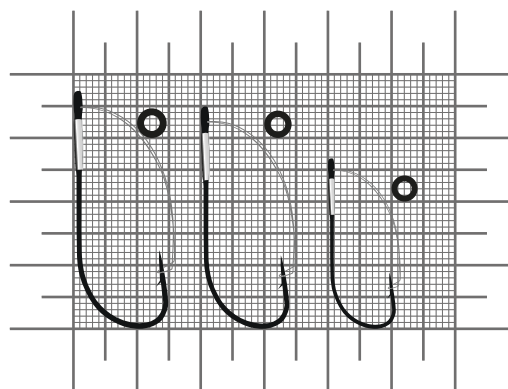

1
5шт

2
5шт

4
5шт

Одинарний гачок-незачіпляйка Weedless sproat BLN SW075 від корейського виробника MiniMax зроблений з надійного та нержавіючого високовуглецевого дроту. Використовуються для застосування у різному монтажі при облові закоряжених місць. Гачки-незачіпляйки MiniMax Weedless sproat BLN SW075 виділяються серед аналогів наявністю вусиків, що захищають наживку від зачепів. Спеціальна технологія заточування жала робить його гострим і міцним, а борідка не травмує рибу, але надійно її утримує після засічення. Термін служби рибальського гачка продовжує чорне нікельоване покриття, що захищає його від агресивного середовища..

Артикул	Розмір	Кіл-сть в упаковці, шт.
SW-075-4/0	#4/0	5
SW-075-3/0	#3/0	5
SW-075-2/0	#2/0	5
SW-075-1/0	#1/0	5
SW-075-1	#1	5
SW-075-2	#2	5
SW-075-4	#4	5

SW-12001 SINGLE WEEDLESS

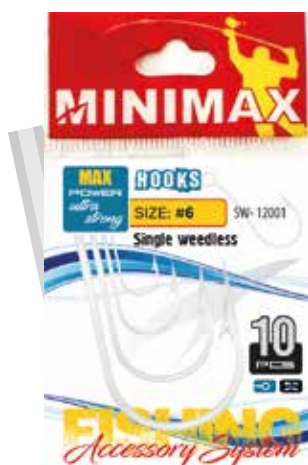
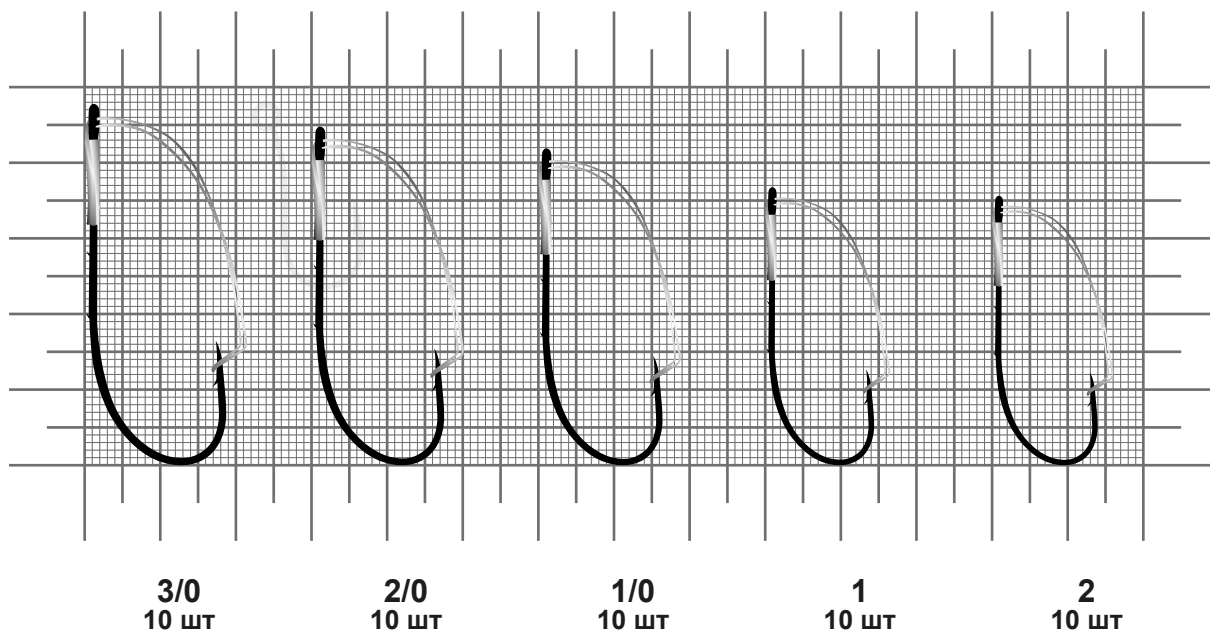

Застосовуючи японські технології, компанія MiniMax випустила гачок-незаціпляйку Single Weedless SW-12001 зі сталі VHI, що має велику структурну міцність, застосовуючи нікельоване чорне напilenня, що оберігає виріб від корозії і збільшує тривалість його служби. Одинарний гачок-незаціпляйка MiniMax Single Weedless SW-12001 заточений за ексклюзивною технологією, і не залишає шансів для сходу риби. Для найкращого утримання силіконової приманки на цівці є дві зазубрини. Цей рибальський гачок призначений для оснащення будь-яких оснасток, відмінно утримує делікатні наживки. Гачок MiniMax Single Weedless SW-12001 корейського виробника виділяються серед аналогів наявністю вусиків, що захищають наживки від зачепів.

Артикул	Розмір	Кількість в упаковці, шт.
SW-12001-3/0	#3/0	10
SW-12001-2/0	#2/0	10
SW-12001-1/0	#1/0	10
SW-12001-1	#1	10
SW-12001-2	#2	10

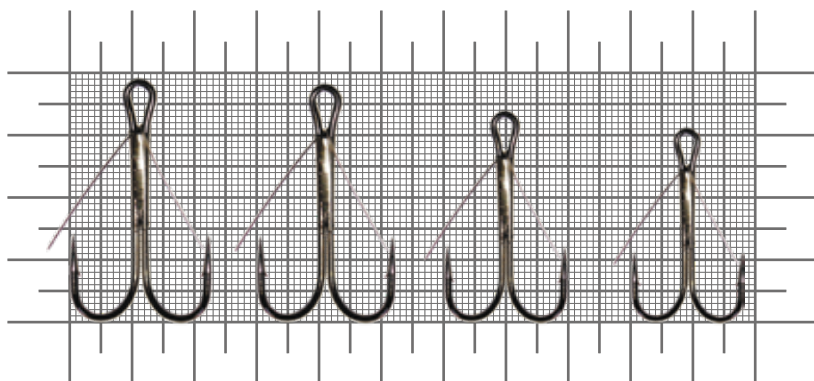

1/0
10шт

1
10шт

2
10шт

4
10шт

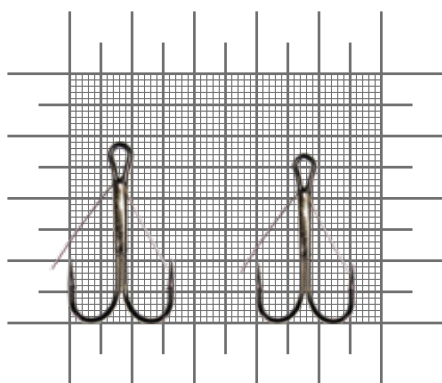

6
10шт

8
10шт

Артикул	Розмір	Кіл-сть в упаковці, шт.
SW-12002-1/0	#1/0	10
SW-12002-1	#1	10
SW-12002-2	#2	10
SW-12002-4	#4	10
SW-12002-6	#6	10
SW-12002-8	#8	10

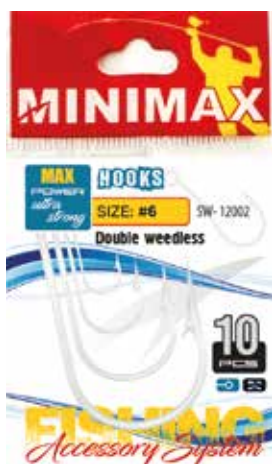

Завдяки якісному виготовленню, гостроті, міцності, бездоганній надійності в будь-яких умовах двійник незачіпляйка MiniMax Double Weedless BLN SW-12002 є альтернативою дорогим і відомим маркам. Цей двійник використовується для обладнання різних снастей при облові місць з травою або коряжниками. MiniMax Double Weedless BLN SW-12002 виконані зі сталі VHI великої структурної міцності і характеризується чорним нікельованим покриттям, що запобігає утворенню відблисків, гарному заточенню жала, що мінімізує сходи риби. Даний рибальський гачок корейського виробника виділяється серед аналогів наявністю вусиків, що захищають жало від зачепів.

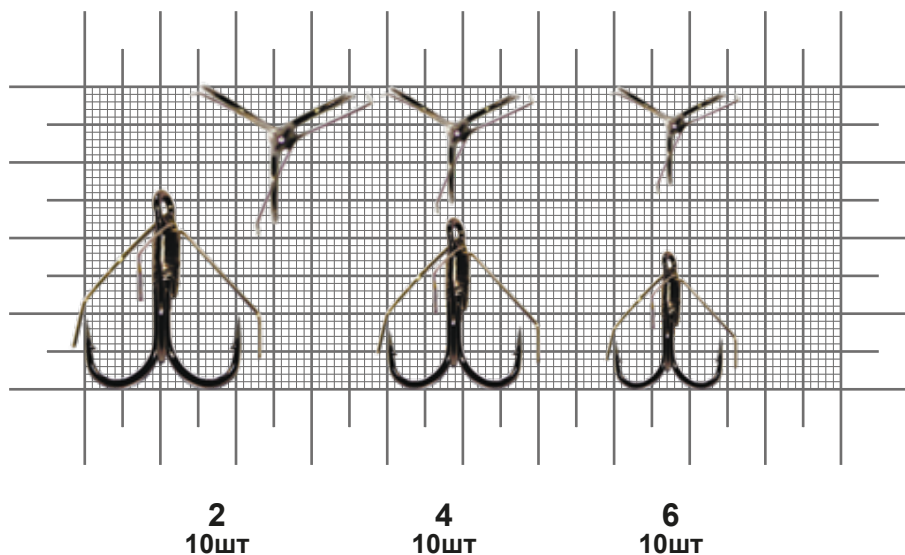

При виборі між продукцією компанії MiniMax і дорогими брендами трійник-незачіпляйка Mini Max Treble Weedless BLN SW-12003 знаходиться у вигіднішому положенні завдяки якісному виробленню, гострому заточенню, із застосуванням японських технологій, бездоганної надійності в непередбачених ситуаціях та демократичній ціні. Даний трійник-незачіпляйка використовується для обладнання різних снастей при облові закоряжених і зарослих травою місць. Цей рибальський гачок корейського виробника виділяється серед аналогів наявністю вусиків, що захищають наживки від зачепів. Трійник-незачіпляйка Mini Max Treble Weedless BLN SW-12003 зроблений з високоміцної VHI сталі, що має велику структурну міцність, з гострим жалом з поглибленням, для найкращого утримання делікатних наживок, з борідкою, що не травмує рибу, але надійно її утримує після підсічки.

Артикул	Розмір	Кіл-сть в упаковці, шт.
SW-12003-2	#2	10
SW-12003-4	#4	10
SW-12003-6	#6	10

SW-077 TREBLE HOOK ROUND

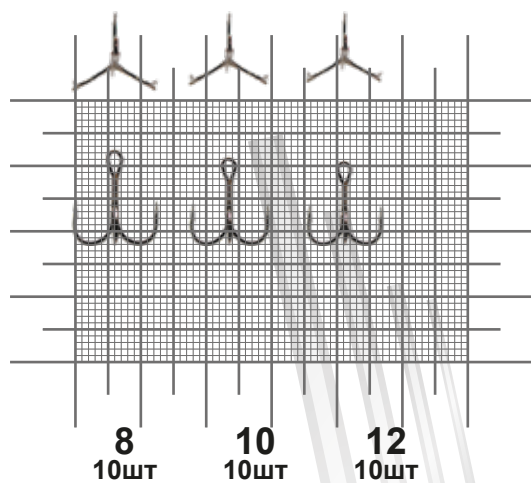
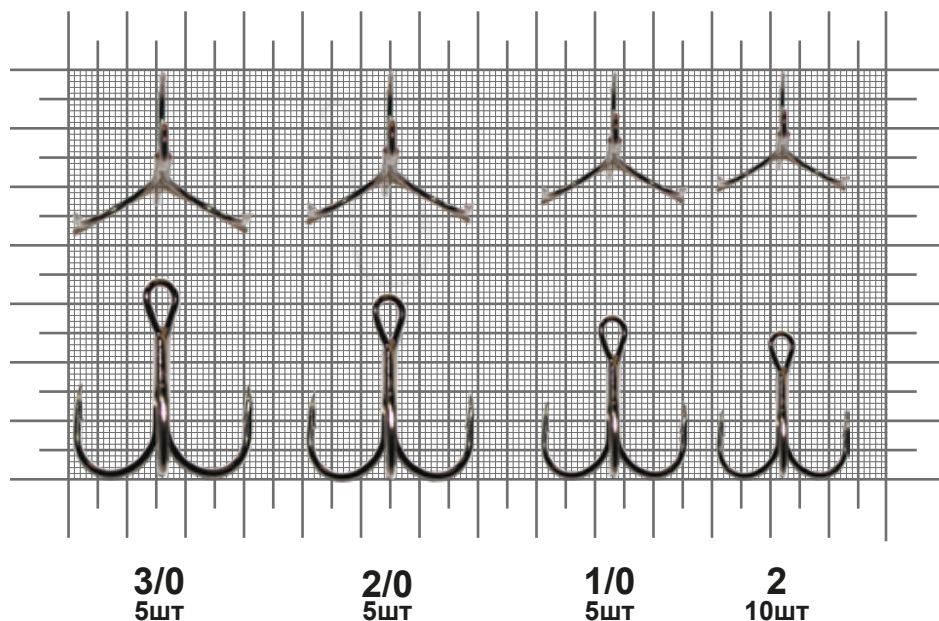

Артикул	Розмір	Кіл-сть в упаковці, шт.
SW-077-3/0	#3/0	10
SW-077-2/0	#2/0	10
SW-077-1/0	#1/0	10
SW-077-2	#2	10
SW-077-8	#8	10
SW-077-10	#10	10
SW-077-12	#12	10

Трійник Treble Hook round SW-077 виготовлений з високоміцної VHI сталі, що має велику структурну міцність, з гострим жалом з заглибленням, заточеним за ексклюзивною технологією, для найкращого утримання делікатних наживок. Для різних оснасток слід підбирати свої розміри трійника: для зимового блесніння – дрібні зразки, для джеркових та морських наживок – великий рибальський гачок.

SW-081 TREBLE HOOK O'SHAUGHNESSY

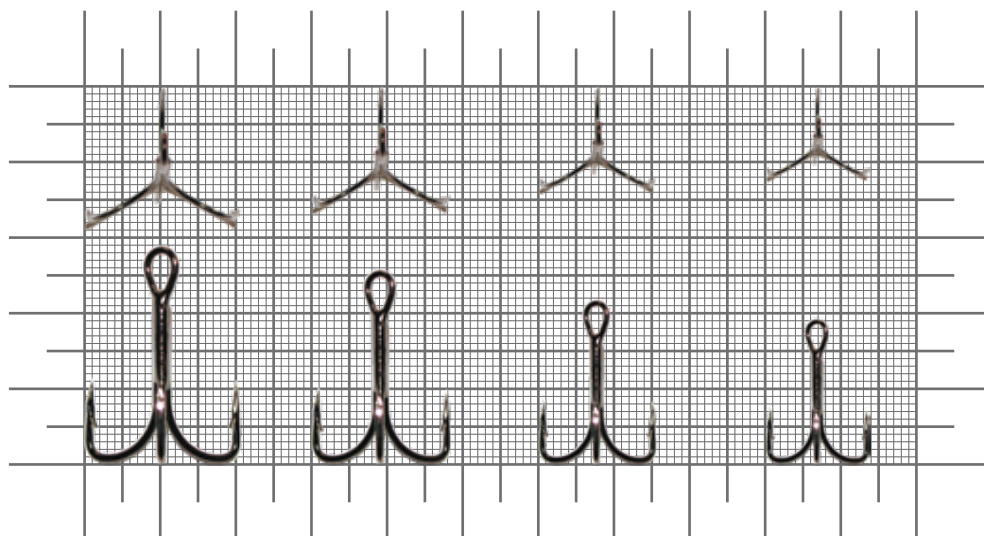

1
10шт

2
10шт

4
10шт

6
10шт

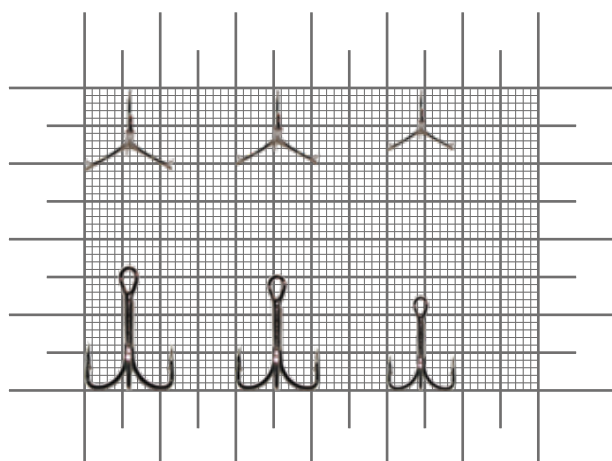

8
10шт

10
10шт

14
10шт



Артикул	Розмір	Кіл-сть в упаковці, шт.
SW-081-1	#1	10
SW-081-2	#2	10
SW-081-4	#4	10
SW-081-6	#6	10
SW-081-8	#8	10
SW-081-10	#10	10
SW-081-14	#14	10



Трійник MiniMax Treble Hook O'Shaughnessy SW-081 використовується для обладнання різних снастей і спінінгових насадок для вудіння на живця, або різноманітні штучні приманки. MiniMax Treble Hook o'shaughnessy SW-081 виконаний зі сталі VHI, у якої висока структурна міцність і характеризується нікельованим покриттям чорного кольору, що запобігає блискуванню, гарним заточенням жала, що мінімізує сходи риби, а борідка, не травмує рибу, але надійно її утримує. Різні розміри трійника MiniMax придатні для різних оснасток: великий рибальський гачок – для джеркових та морських наживок, дрібні зразки – для зимових рибалок.

Компанія "Сіко"

вул. Новомостицька, 25 В
м. Київ, 04074, Україна

+38 044 492 7532 (33, 34)

+38 095 480 8898

+38 068 558 3963

+38 063 781 7597

www.siko.com.ua

info@siko.com.ua